

The logo for KUAJET features the brand name in a white, sans-serif font, centered within a white circular outline. This central element is surrounded by several concentric, broken circular lines in vibrant colors: yellow, red, and blue. The lines are not fully closed, creating a sense of motion and energy.

KUAJET

Perfect sound
for a better world



Has oído de Kuaiet?

Pues ahora escucha, pero no lo hagas de cualquier modo, te proponemos hacerlo con innovación, con creatividad, con inteligencia, con sustentabilidad y, sobre todo, con funcionalidad.

Porque somos KUIAET y eso significa que no nos contentamos con la simple búsqueda de soluciones acústicas. Nos mueve la pasión por el sonido y es por ello que nos especializamos en generar espacios únicos, óptimos, productivos, donde obtener lo diferente y original, dentro del universo acústico, es nuestra principal regla.

KUIAET. Perfect sound
for a better world.



Si te dicen que Kuaiet se encuentra a la vanguardia en soluciones acústicas sustentables.

Escuchaste bien!

- 01 > Porque nuestro desafío en cada proyecto consiste en mejorar la vida cotidiana a través del confort acústico. Nuestra experiencia y capacidades técnicas nos permiten dar soluciones adecuadas y precisas haciendo que las personas puedan desenvolverse en un entorno de máximo equilibrio auditivo.
- 02 > Porque en Kuaiet calculamos, diseñamos y desarrollamos soluciones acústicas que contribuyen a generar espacios más confortables, positivos y, sobre todo, más eficientes. Nuestro expertise se centra, para ello, en tres pilares fundamentales: La funcionalidad, la creatividad y la sustentabilidad.



POR FUNCIONALIDAD

Porque somos KUIAET y eso significa que no nos contentamos con la simple búsqueda de soluciones acústicas. Nos mueve la pasión por el sonido y es por ello que nos especializamos en generar espacios únicos, óptimos y productivos.



POR CREATIVIDAD

Somos antes que nada creativos, disfrutamos de la originalidad, y eso se aprecia claramente en las múltiples formas y composiciones que en KUIAET hemos creado especialmente para vos. Cada espacio se viste de imaginación, color, magia elevando la experiencia acústica a un nivel superior.



POR SUSTENTABILIDAD

Nuestros ecosistemas acústicos están compuestos por placas absorbentes de sonido fabricadas en "Filtro pet" el cual está constituido por un 60% de material reciclado. KUIAET es un modo ideal de lograr la máxima eficiencia, también, en lo que a cuidado del planeta se refiere.



POR FUNCIONALIDAD

Salud y productividad Te suena?

Kuaiet es mucho más que buen sonido

Crees realmente que tus ambientes son acústicamente adecuados? Consúltanos. En Kuaiet pondremos todo nuestro conocimiento a tu disposición para que puedas evaluar certeramente su estado funcional. A través de un diagnóstico preliminar y múltiples soluciones proyectuales KUIAET convertirá el sonido correcto en sonido óptimo.



MAYOR
CONCENTRACIÓN



MAYOR
PRODUCTIVIDAD



MENOR
DISTRACCIÓN

Beneficios esenciales

El rebote del sonido en las paredes, techos y suelo amplifica el ruido. Para medir este impacto y calcular el grado preciso de contaminación sonora realizamos un estudio de reverberación cuyo diagnóstico nos permitirá crear diseños específicos que darán solución al problema permitiendo alcanzar los beneficios esenciales que brinda la excelencia auditiva.



MENOR NIVEL
DE STRESS



MÁS CAPACIDAD
DE MEMORIA



Forma y función

KUIAET posee diseños estandarizados con una amplia gama de colores y texturas estéticamente atractivos y adaptables a todo tipo de ambientes.

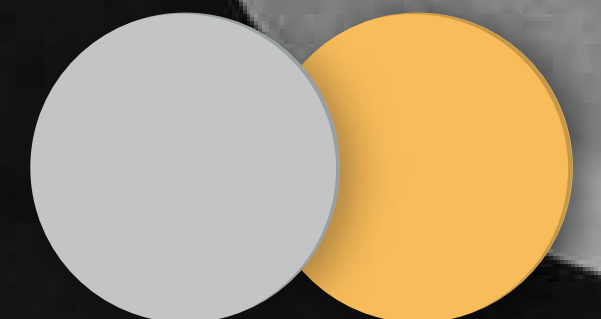

POR CREATIVIDAD

Diseños que Hablan por si solos

Cada proyecto estimula la imaginación

Nuestros paneles acusticos ofrecen una amplia variedad de colores y combinaciones que transforman los ambientes en lugares únicos.



Paneles que logran espacios personales donde el sonido ideal es la estrella.

Cada proyecto realizado por KUAJET es una auténtica expresión de adecuado diseño en el que se combinan, con exquisito criterio, colores, formas y texturas que le ofrecen a los espacios estéticas diferenciales, plenas de personalidad y estilo. Para KUAJET la optimización acústica siempre va de la mano con el buen gusto.

Espesores disponibles.
3-9-12-18-24 mm

Diversidad de colores

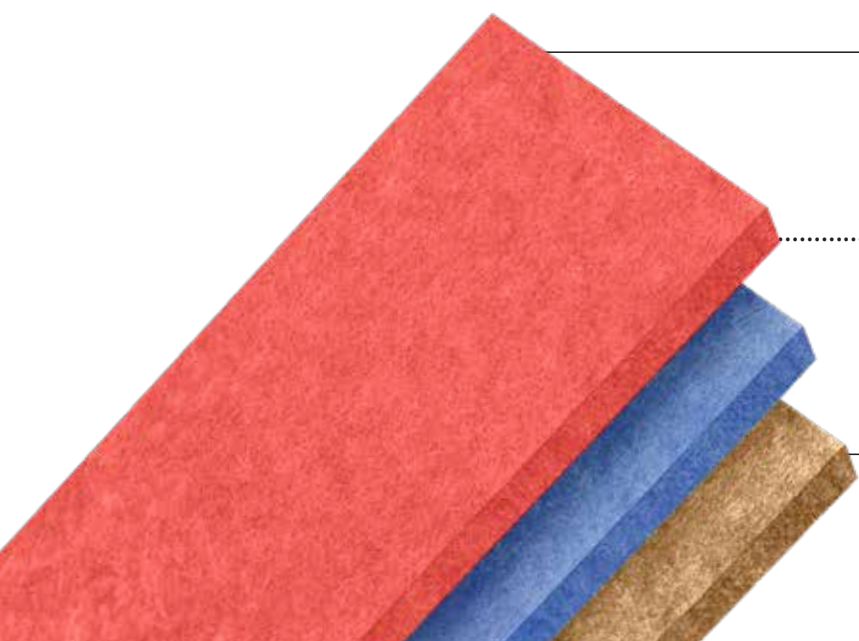

Características

Los paneles KUAJET reúne una variedad de atributos que los hacen tan versátiles como únicos.



Alto rendimiento acústico que mejora todos tus espacios.



Paneles acústicos ecológicos, hechos en PET **60% reciclado**.



Producto ignifugo, para espacios mucho mas seguros.



Multifuncional; **liviano, resistente, e imprimible**.



Paneles acústicos diseñados para una **fácil instalación**.



Amplia gama de **texturas y colores**, espacios únicos.

POR SUSTENTABILIDAD

Poco ruido y Muchas nueces

Paneles reciclados de botellas PET

En KUAJET, creemos en acciones para un mundo mejor. Nuestros paneles lo demuestran, siendo un claro ejemplo de nuestro compromiso.



UN GRAN PROBLEMA

Sabías que **una botella tarda 500 años en biodegradarse** a la intemperie y 1000 si estuviera enterrada? Y no solo eso, durante el proceso de descomposición se liberan sustancias que contaminan la tierra y el agua, causando otros problemas en la salud en la flora y la fauna.



UNA GRAN SOLUCIÓN

Cuidar nuestro planeta es la única alternativa para asegurar la vida futura, es por eso que en KUAJET encontramos en el reciclado de envases, no solo un material ideal para la optimización acústica sino la posibilidad de **brindar un aporte concreto en pos de la sustentabilidad.**



UN MEJOR PLANETA

El reciclado de una botella de plástico PET **permite disminuir las emisiones de gases** de efecto invernadero a la vez que mejora la calidad del aire al reducir su contaminación. Por otro lado disminuye la necesidad de materia prima, es decir menos plástico a futuro en el ecosistema.



39600



39600 botellas recicladas por mes

KUAJET combina máxima eficacia con acciones que contribuyen a lograr un mundo más sustentable.



Diseños que dicen Guao!!!

El alma de KUIET vive y se expresa en cada una de sus soluciones acústicas. Su lenguaje es el de la forma, el del color, el de sus composiciones, tan óptimas en lo funcional como personales y movilizadoras en lo estético.



Bienvenido a un catálogo de emociones

En KUIET, creemos en acciones para un mundo mejor. Nuestros paneles lo demuestran, siendo un claro ejemplo de nuestro compromiso.



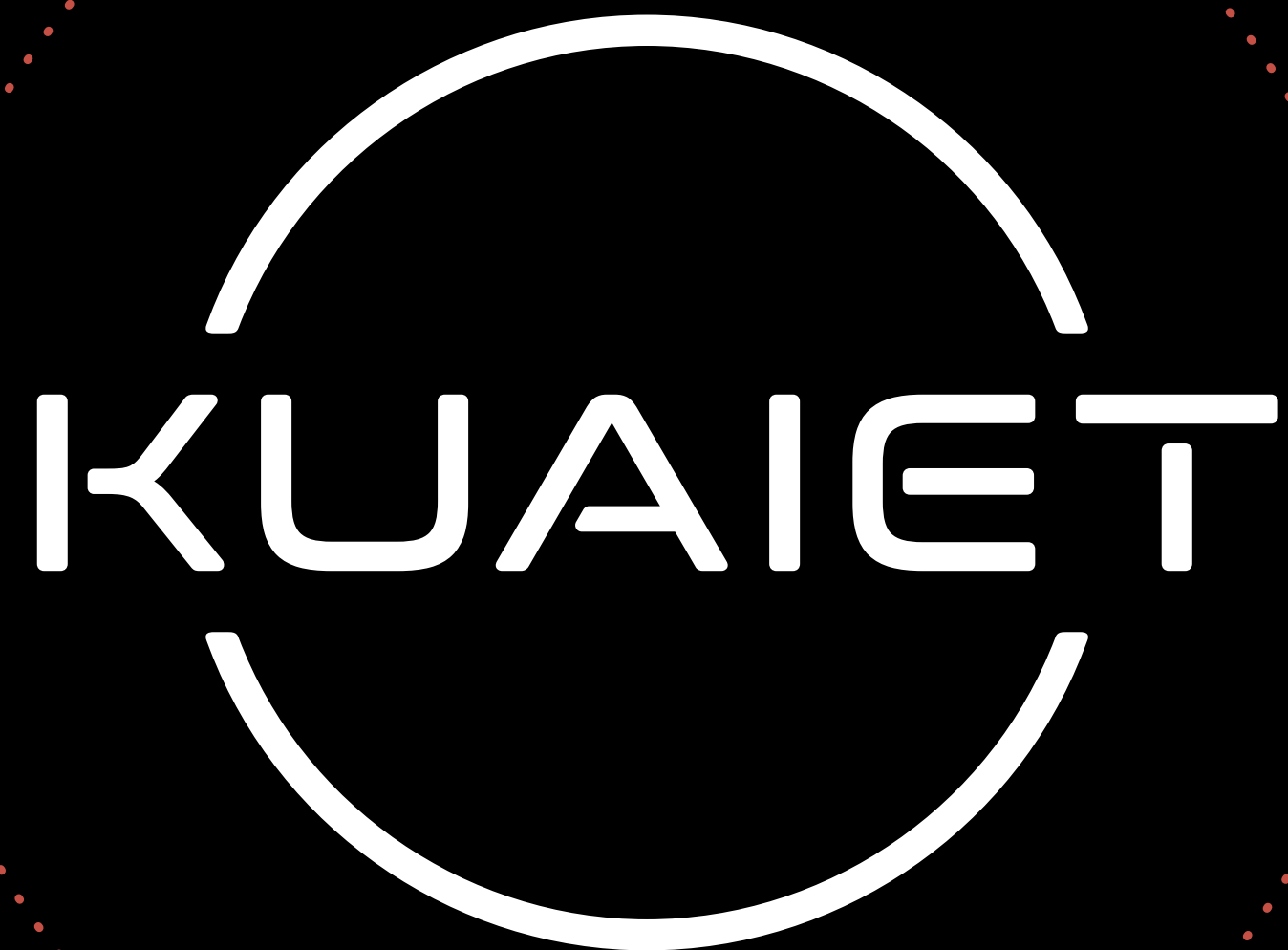

Contáctenos

En Kuaiet te estaremos esperando con la solución acústica ideal que tus ambientes necesitan. Visítanos en nuestra web, en nuestras redes sociales o simplemente llamando a nuestro centro de atención personalizado.

Y recuerda que un sonido adecuado hace de tu mundo un lugar mejor.

**KUAIET. Perfect sound
for a better world.**

+54 (11) 4429-6305 

kuaiet.com 

@kuaiet.acoustic 

kuaiet 

Índice

Pared

Slash	pag. 10
Swap	pag. 13
Cross	pag. 16
Hexa wall	pag. 19
Wood	pag. 22
Beam	pag. 25
Line	pag. 28

Vika	pag. 31
Roll	pag. 34

Techo

Tube	pag. 37
Qbik	pag. 40
Kloud	pag. 43
Ivy	pag. 46
Rack	pag. 49
Rack Circle	pag. 52
Circle	pag. 55

Dona	pag. 58
Hexa ceiling	pag. 61
Baffle	pag. 64
High Line	pag. 67
Track	pag. 70
Star	pag. 73

Luminarias

Stone	pag. 76
Eclipse	pag. 79
Shade	pag. 82
Roma	pag. 85

Divisores

Curtain	pag. 87
Swing	pag. 90
Totem	pag. 93
Desk	pag. 96



Perfect sound
for a better world

PANELES ACÚSTICOS

Slash

¡Porque las líneas nunca
ha sonado tan bien!

Explora las posibilidades infinitas
de nuestra línea Slash, caracteri-
zada por sus calados lineales que
ofrecen una amplia variedad de
combinaciones podrás crear un
entorno elegante o dinámico.

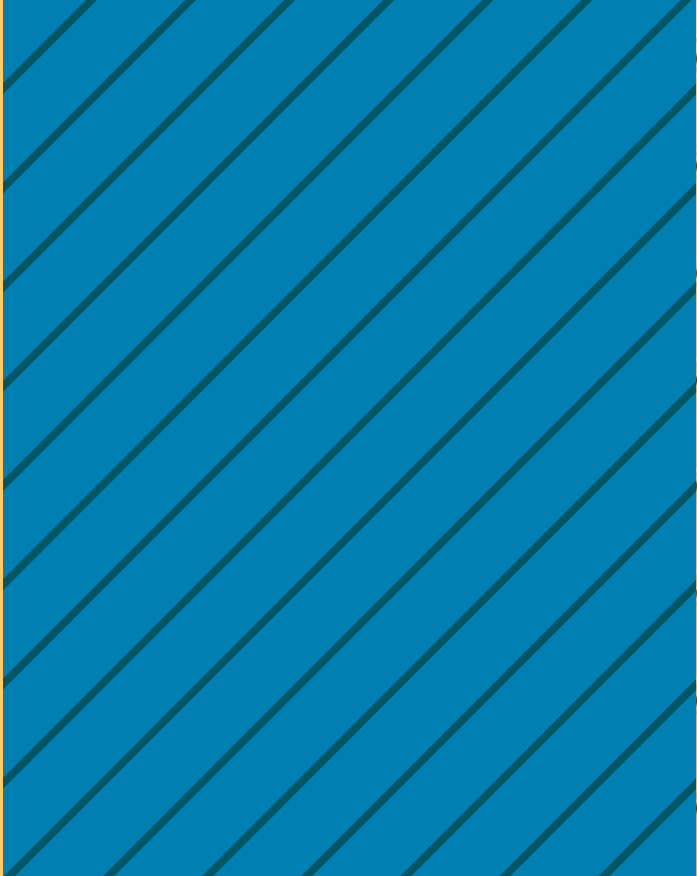



Suave!

Los paneles de Kuaiet brindan una experiencia completa para todos los sentidos. Sus delicadas texturas aportan a los ambientes no solo un sonido ideal sino que la cubren de calidez y positivismo.

Especificaciones técnicas

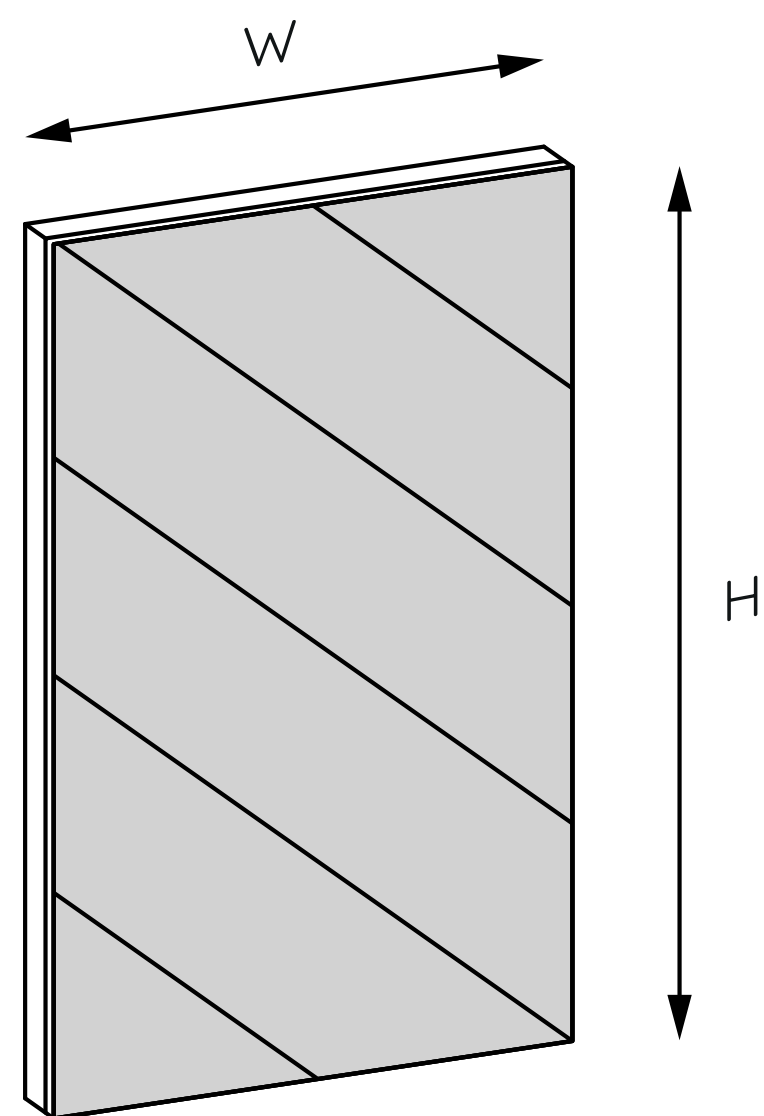

Modelo	1EPS 10000XX
Espesor	9mm - 3.54"
Superficie	Pared
Material	100% PET (60% reciclado)
Peso	1900g / M2>95%
Tamaño	H=300mm/W=600mm
Resistencia al fuego	B, S1, Class A



BS1-do



reciclable

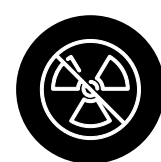

no tóxico



0.85

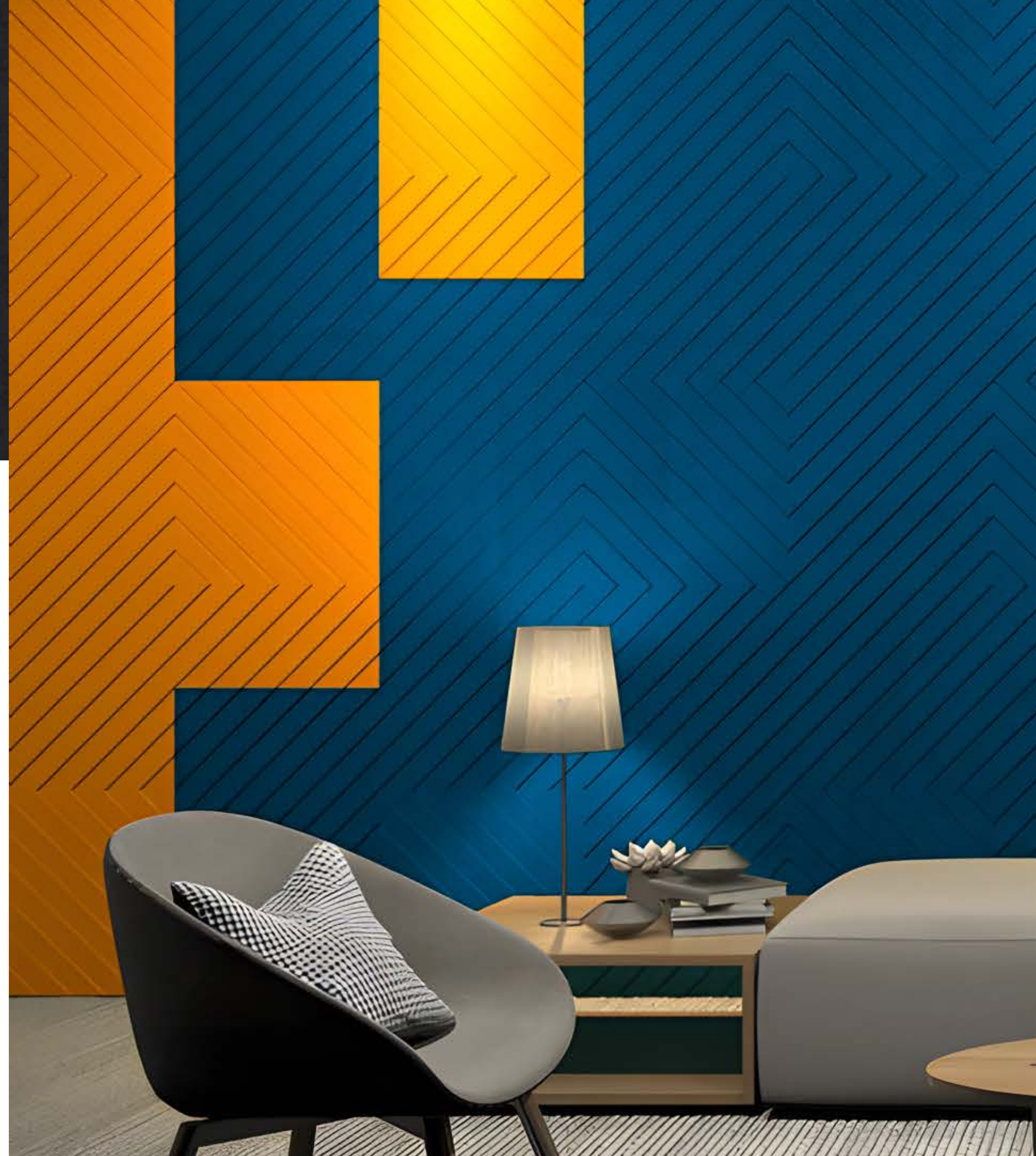

Disposición del producto

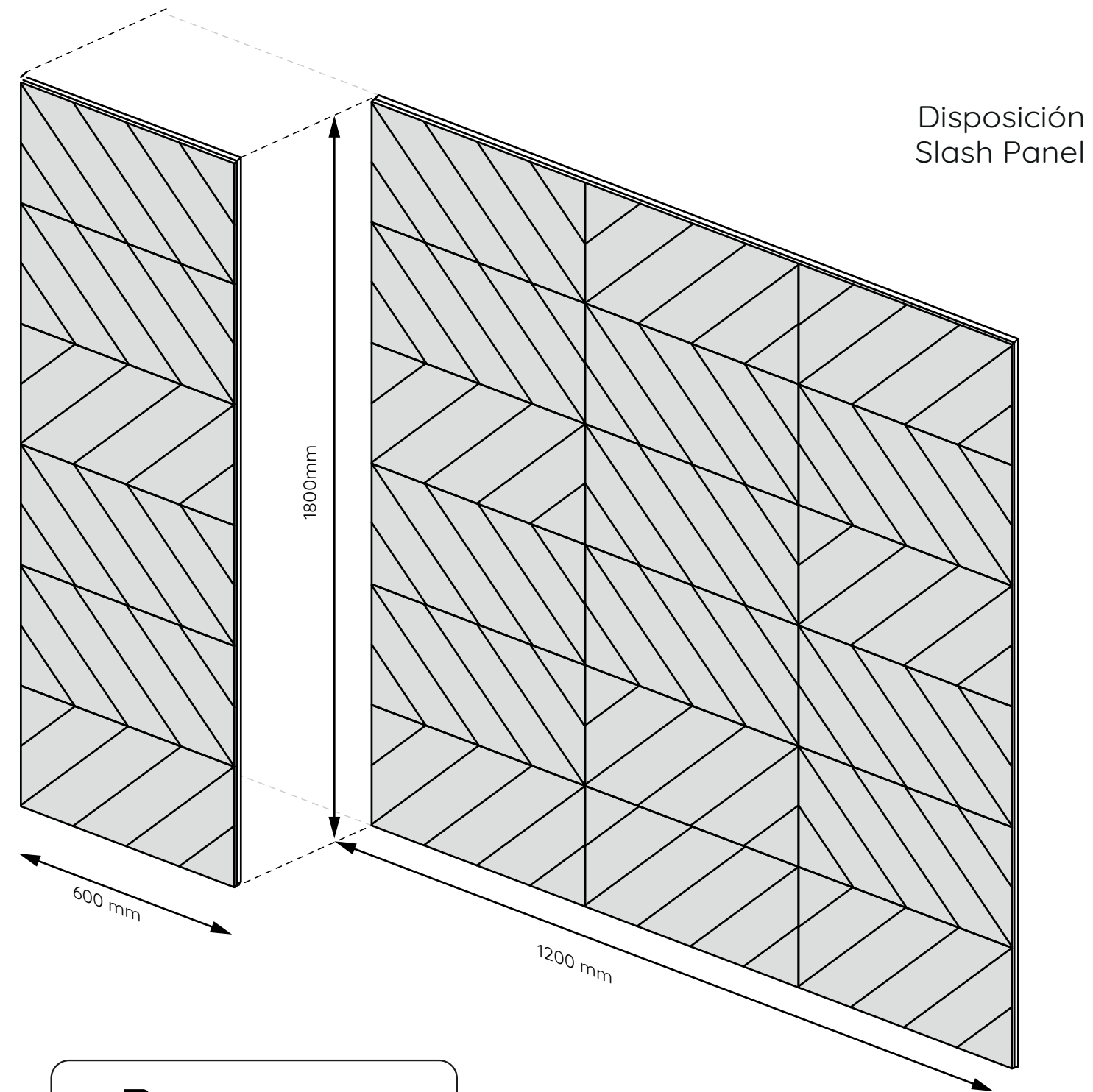

Disposición Slash Panel

Sistema de adherencia.

Amplia variedad de combinaciones.

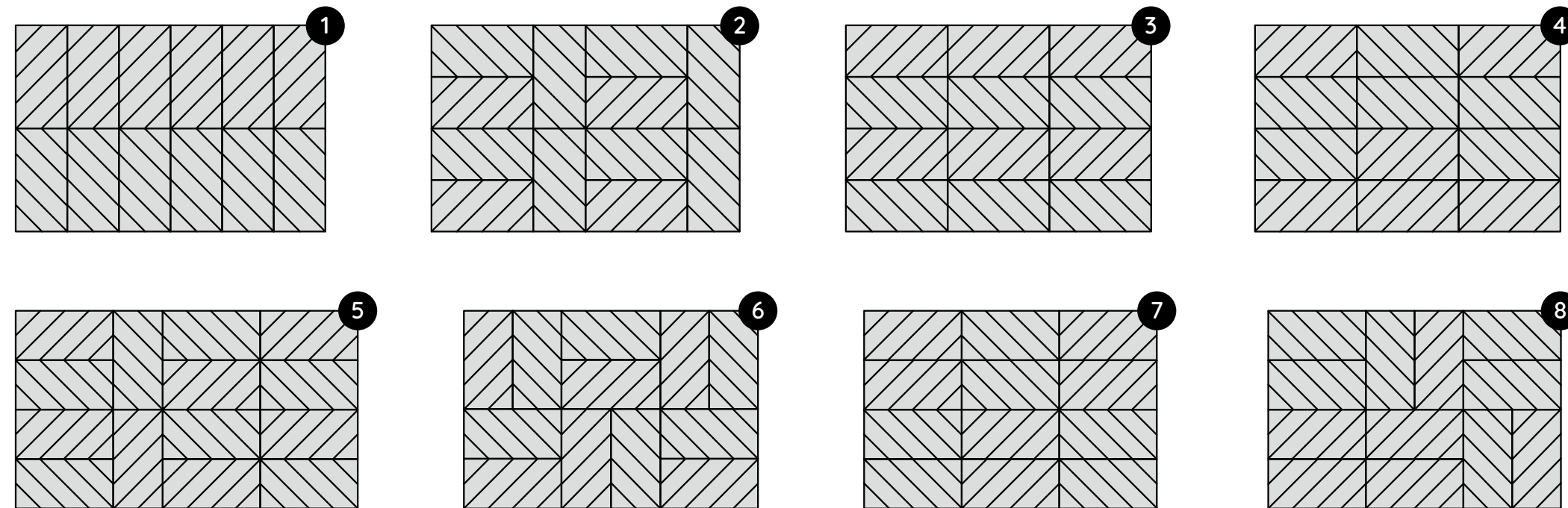

Prestaciones acústicas

Frequency / HZ	100	125	160	200	250	315	400	500	630	800	1000	1250	1600	2000	2500	3150	4000	α	NRC
without back cavity	0.02	0.01	0.02	0.03	0.01	0.08	0.1	0.18	0.24	0.31	0.37	0.49	0.55	0.67	0.76	0.86	0.85	0.35	0.3
back cavity 50mm	0.11	0.15	0.16	0.25	0.29	0.4	0.58	0.66	0.77	0.94	0.9	0.87	0.84	0.81	0.78	0.78	0.85	0.61	0.65
back cavity 100mm	0.19	0.14	0.27	0.44	0.47	0.62	0.72	0.92	0.9	0.95	0.85	0.75	0.64	0.68	0.84	0.86	0.84	0.66	0.75
back cavity 150mm	0.23	0.27	0.38	0.66	0.68	0.82	0.81	0.98	0.88	0.84	0.69	0.69	0.07	0.08	0.83	0.9	0.87	0.72	0.8

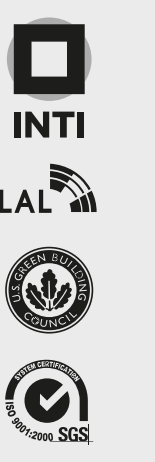
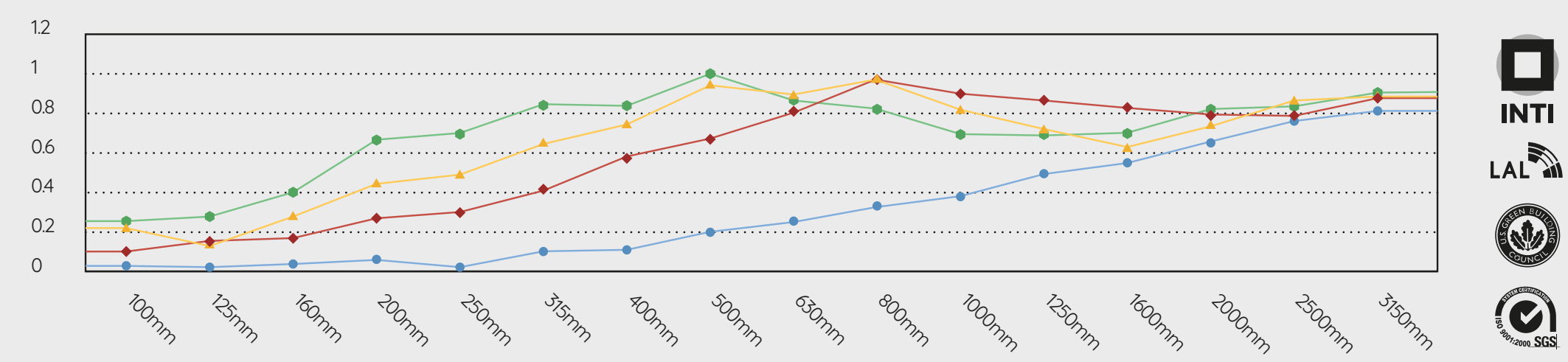



PANELES ACÚSTICOS

Swap

¡Motivos que suenan tan bien como se ven!

El diseño de estos paneles acústicos es un exquisito equilibrio entre líneas y formas orgánicas que incorpora elementos semicirculares, diagonales y rectas. Esta combinación crea una estética armoniosa y dinámica en cualquier espacio.





Especificaciones técnicas

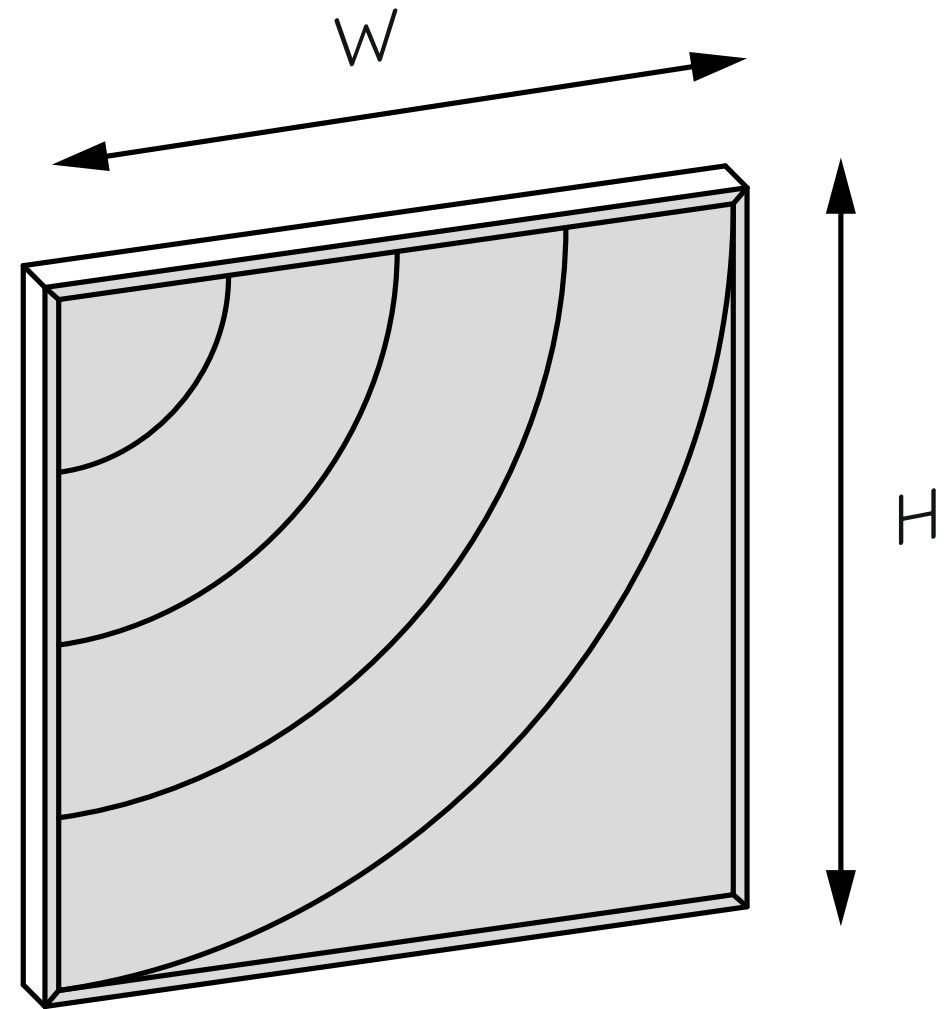

Modelo	1EP000000XX
Espesor	9mm - 3.54"
Superficie	Pared
Material	100% PET (60% reciclado)
Peso	6kg
Tamaño	H=600mm/W=600mm
Resistencia al fuego	B, S1, Class A



BS1-do



reciclable

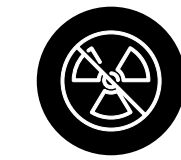

no tóxico



0.85



De todo!

Kuaiet ofrece toda una gama de posibilidades tanto en formas como en colores.

Disposición del producto

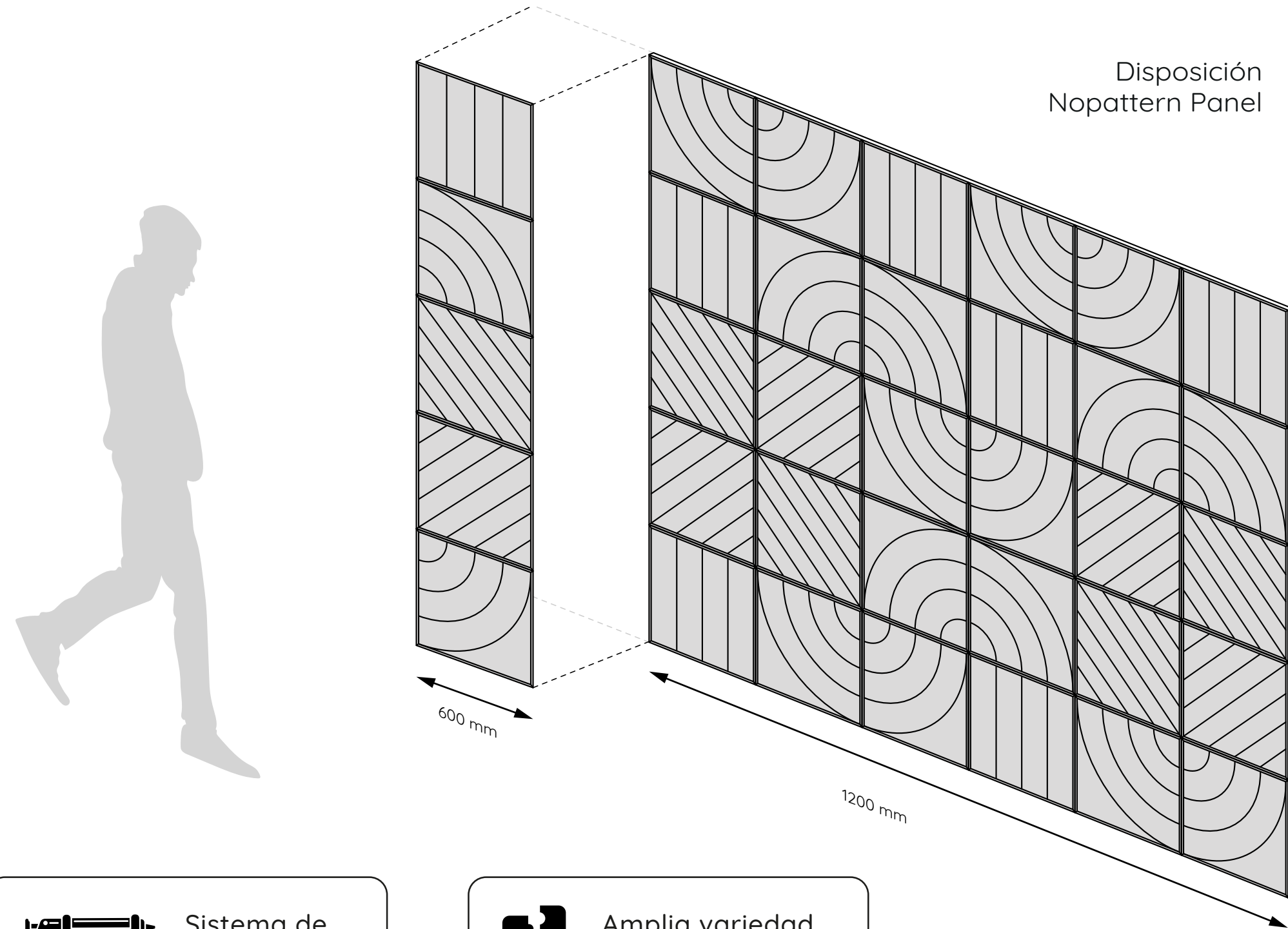

Sistema de adherencia.

Amplia variedad de combinaciones.

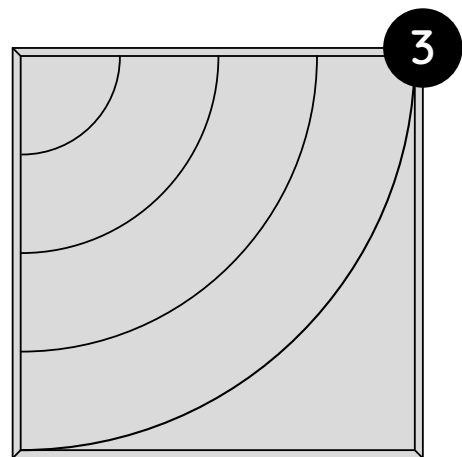
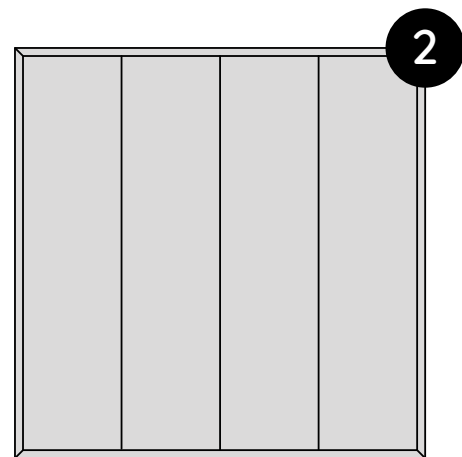
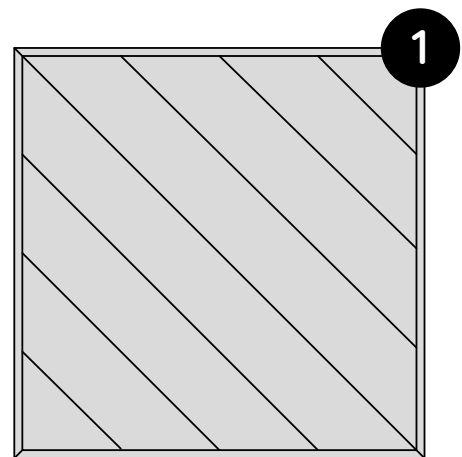

Datos de productos

Weight 2 kg
Unidad de Embalaje 72 pz x caja

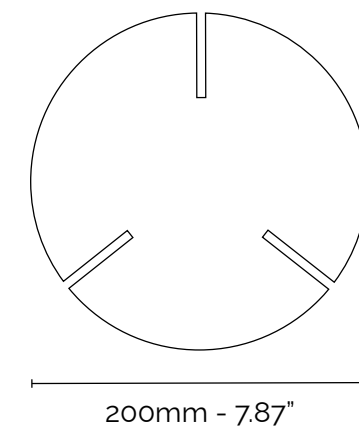

Acoustic Performance

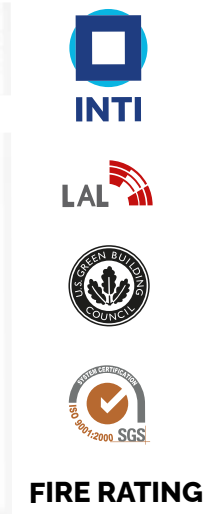
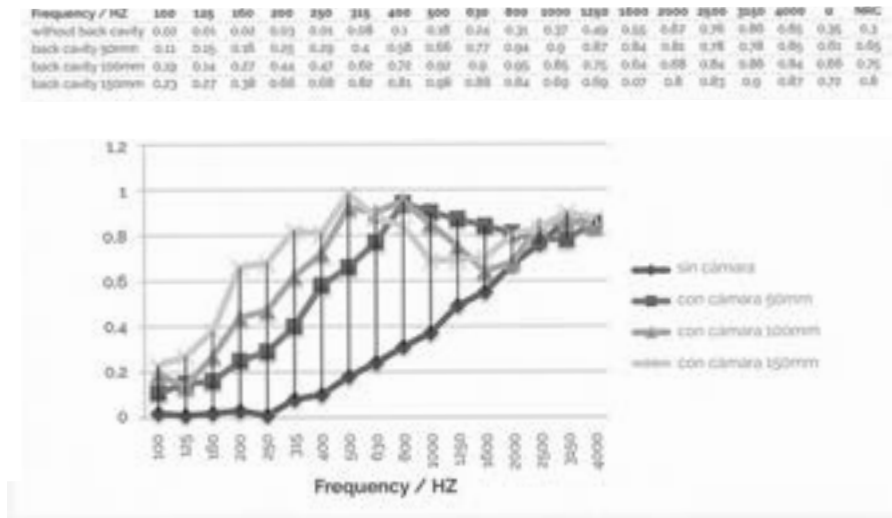



Detalles de productos

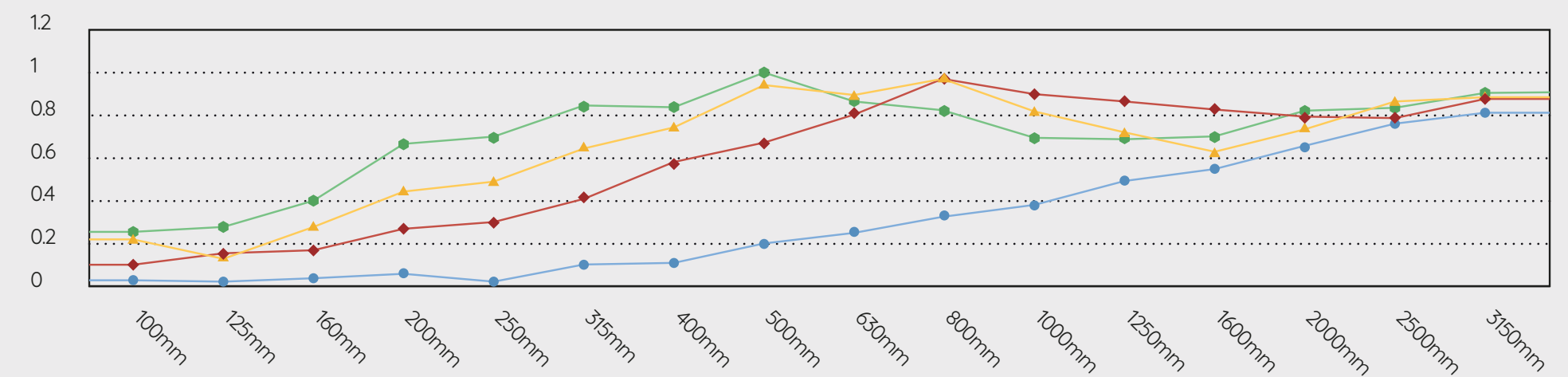

Prestaciones acústicas

Frequency / HZ	100	125	160	200	250	315	400	500	630	800	1000	1250	1600	2000	2500	3150	4000	α	NRC
without back cavity	0.02	0.01	0.02	0.03	0.01	0.08	0.1	0.18	0.24	0.31	0.37	0.49	0.55	0.67	0.76	0.86	0.85	0.35	0.3
back cavity 50mm	0.11	0.15	0.16	0.25	0.29	0.4	0.58	0.66	0.77	0.94	0.9	0.87	0.84	0.81	0.78	0.78	0.85	0.61	0.65
back cavity 100mm	0.19	0.14	0.27	0.44	0.47	0.62	0.72	0.92	0.9	0.95	0.85	0.75	0.64	0.68	0.84	0.86	0.84	0.66	0.75
back cavity 150 mm	0.23	0.27	0.38	0.66	0.68	0.82	0.81	0.98	0.88	0.84	0.69	0.69	0.07	0.08	0.83	0.9	0.87	0.72	0.8





PANELES ACÚSTICOS

Cross

¡Rombos que suenan bien!

Con sus ángulos distintivos y líneas refinadas, los rombos no solo infunden un aire de modernidad y sofisticación, sino que también juegan un papel crucial en perfeccionar la experiencia acústica.



Especificaciones técnicas

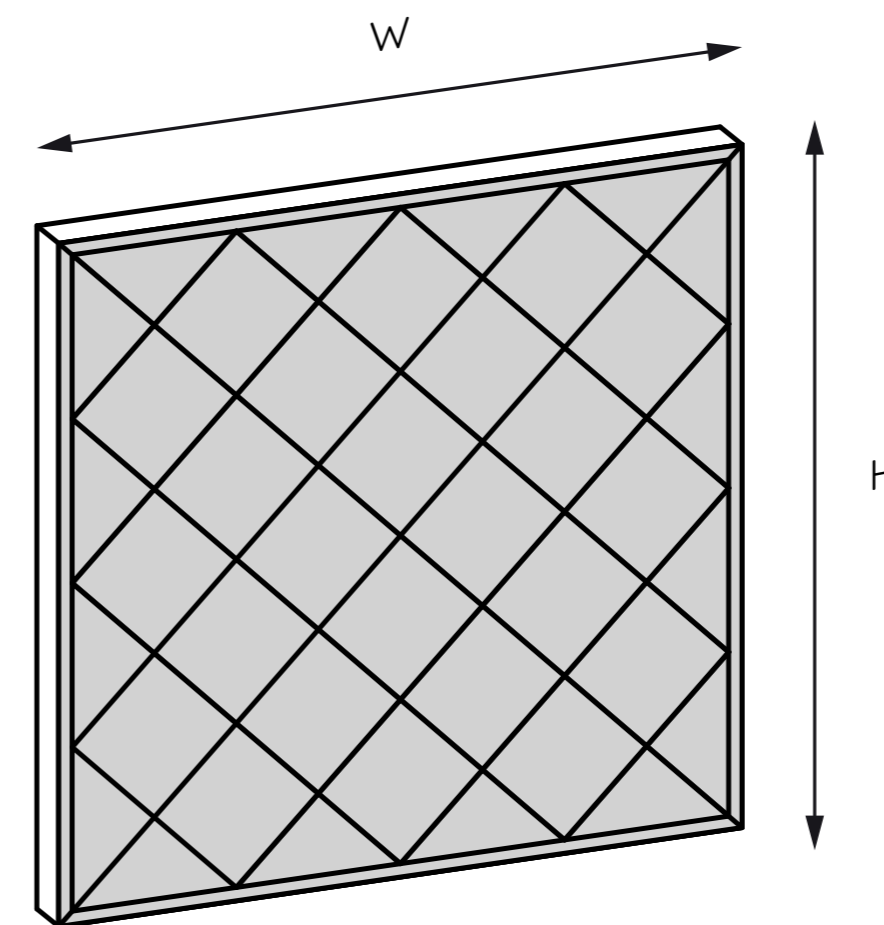

Modelo	1EPS10000XX
Espesor	9mm - 3.54"
Superficie	Techo
Material	100% PET (60% reciclado)
Peso	6kg
Tamaño	H=600mm/W=600mm
Resistencia al fuego	B, S1, Class A



BS1-do



reciclable



no tóxico



0.85



We are the world.

Los paneles Kuaiet se elaboran a partir del reciclado de botellas PET, contribuyendo a lograr un mundo más sustentable.

Disposición del producto

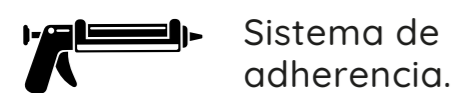
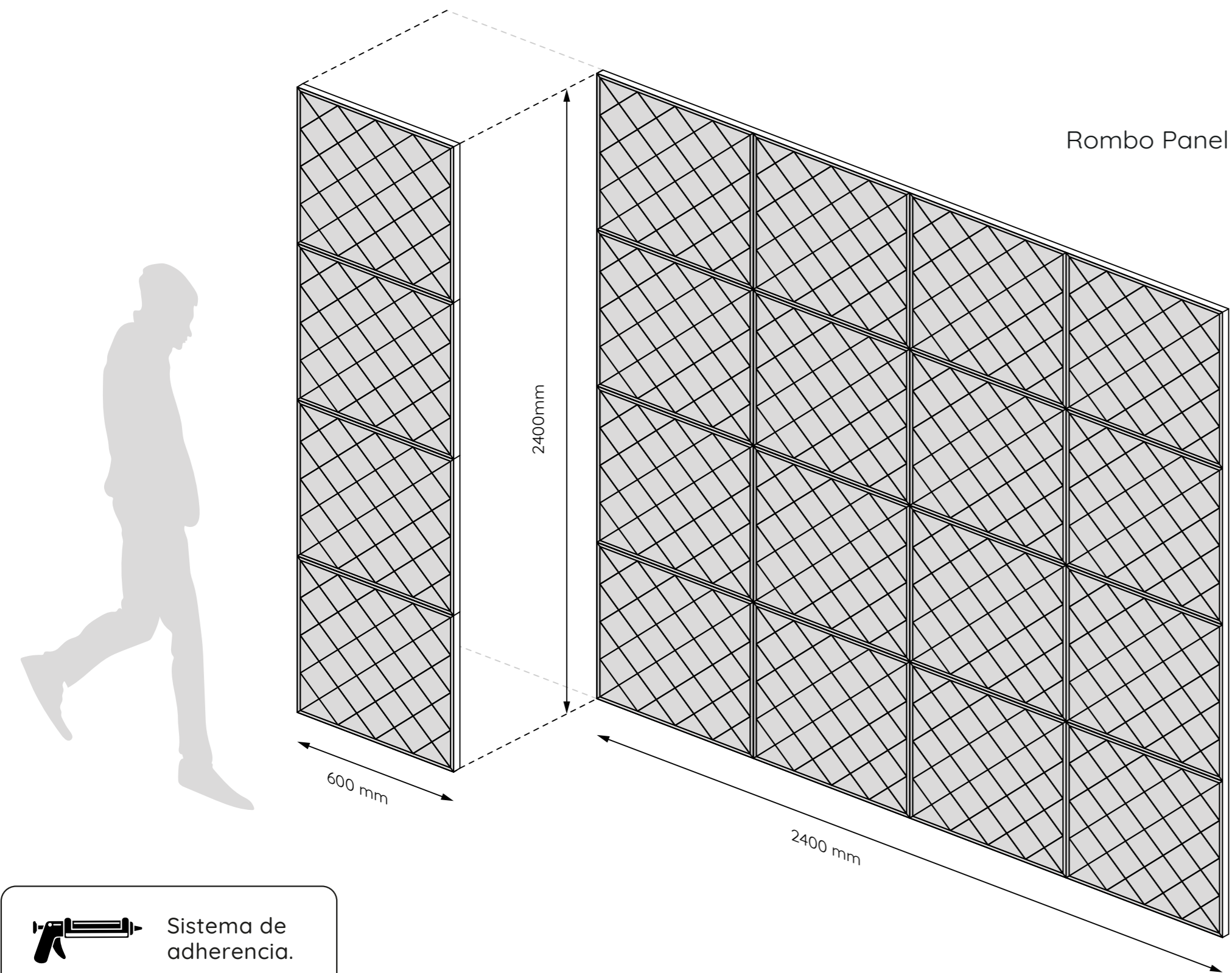

Disposición

Los paneles rombo ofrecen una versatilidad excepcional al permitir diversas configuraciones según las preferencias y necesidades específicas del usuario.

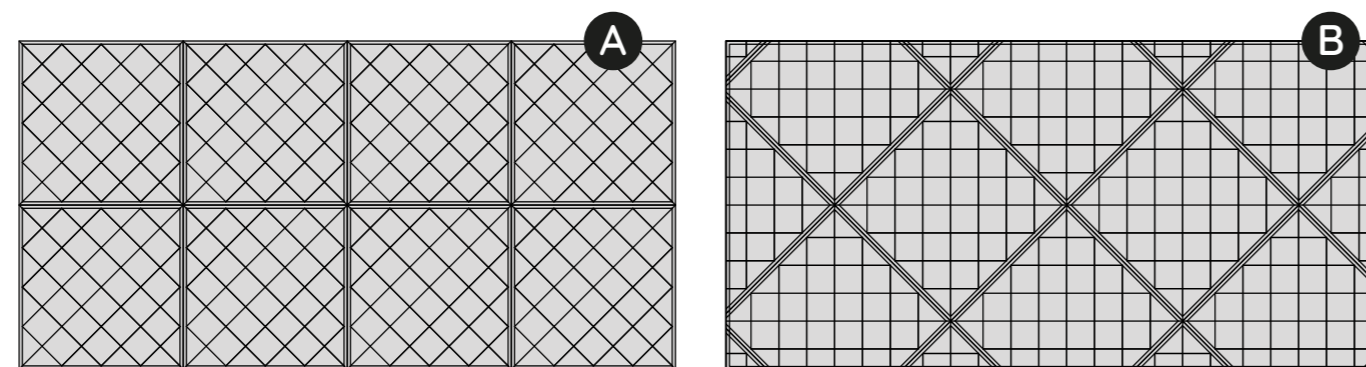

Prestaciones acústicas

Frequency / HZ	100	125	160	200	250	315	400	500	630	800	1000	1250	1600	2000	2500	3150	4000	α	NRC
without back cavity	0.02	0.01	0.02	0.03	0.01	0.08	0.1	0.18	0.24	0.31	0.37	0.49	0.55	0.67	0.76	0.86	0.85	0.35	0.3
back cavity 50mm	0.11	0.15	0.16	0.25	0.29	0.4	0.58	0.66	0.77	0.94	0.9	0.87	0.84	0.81	0.78	0.78	0.85	0.61	0.65
back cavity 100mm	0.19	0.14	0.27	0.44	0.47	0.62	0.72	0.92	0.9	0.95	0.85	0.75	0.64	0.68	0.84	0.86	0.84	0.66	0.75
back cavity 150mm	0.23	0.27	0.38	0.66	0.68	0.82	0.81	0.98	0.88	0.84	0.69	0.69	0.07	0.08	0.83	0.9	0.87	0.72	0.8

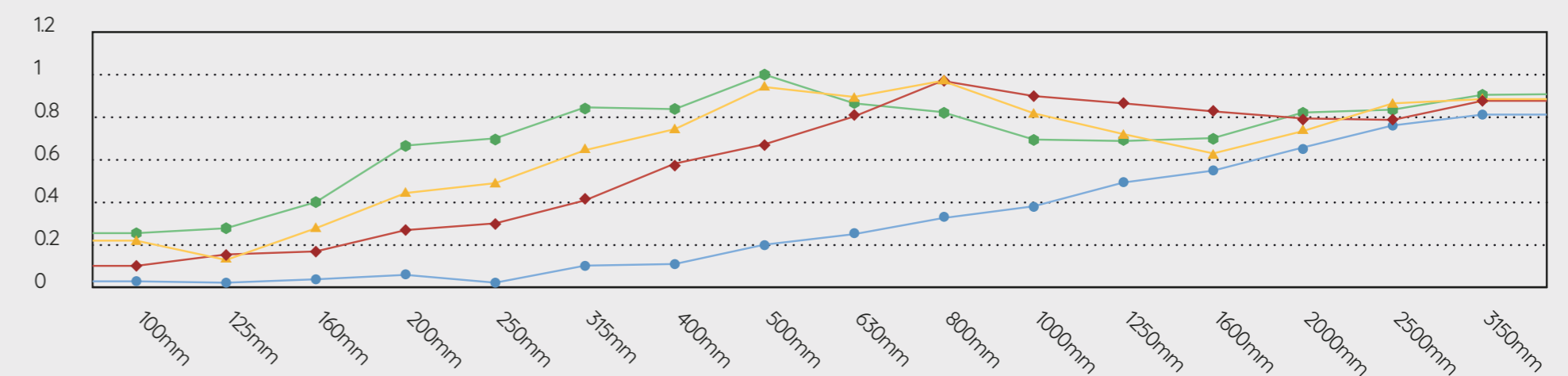



PANELES ACÚSTICOS

Hexa Wall

¡En Hexagono, cada lado es una sonido perfecto!

Paneles hexagonales, diseño biselado. La combinación ideal de funcionalidad acústica y vanguardista estilo, perfectos para crear ambientes únicos en paredes o suspendidos en cielorrasos y losas.





Especificaciones técnicas

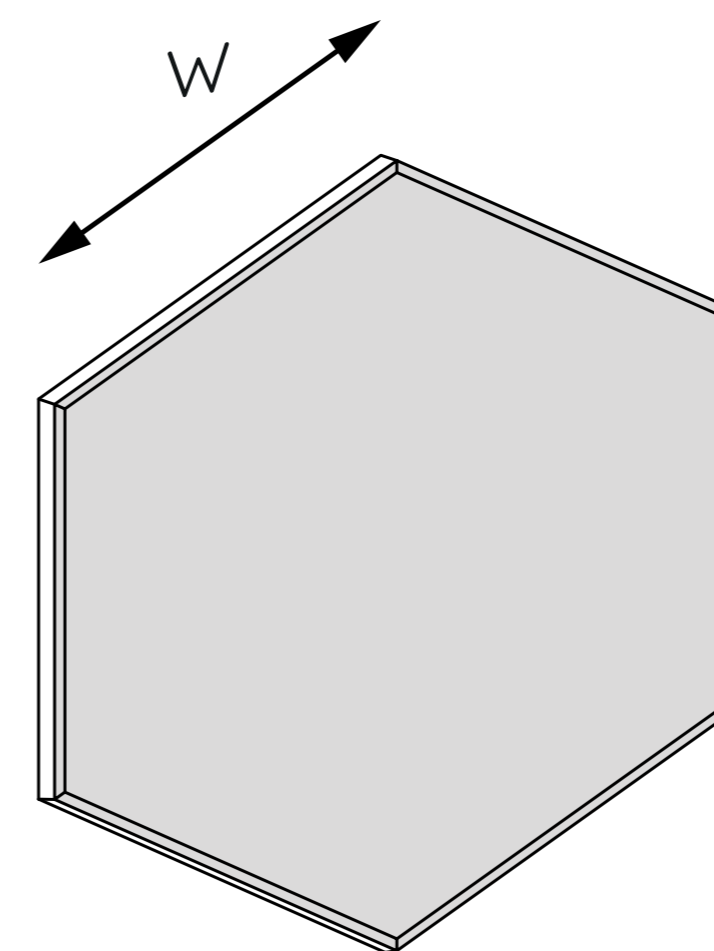

Modelo	EPA 1H015XX
Espesor	9mm - 3.54"
Superficie	Pared/Suspendido
Material	100% PET (60% reciclado)
Peso	4,55kg
Tamaño (mm)	H=300/W=150 H=600/W=300
Resistencia al fuego	B, S1, Class A



BS1-do



reciclable



no tóxico



0.85

Dando cátedra.

Kuaiet organiza distintos encuentros y seminarios en los que se habla sobre las últimas innovaciones, tendencias y mucho más. Contactanos.

Disposición del producto

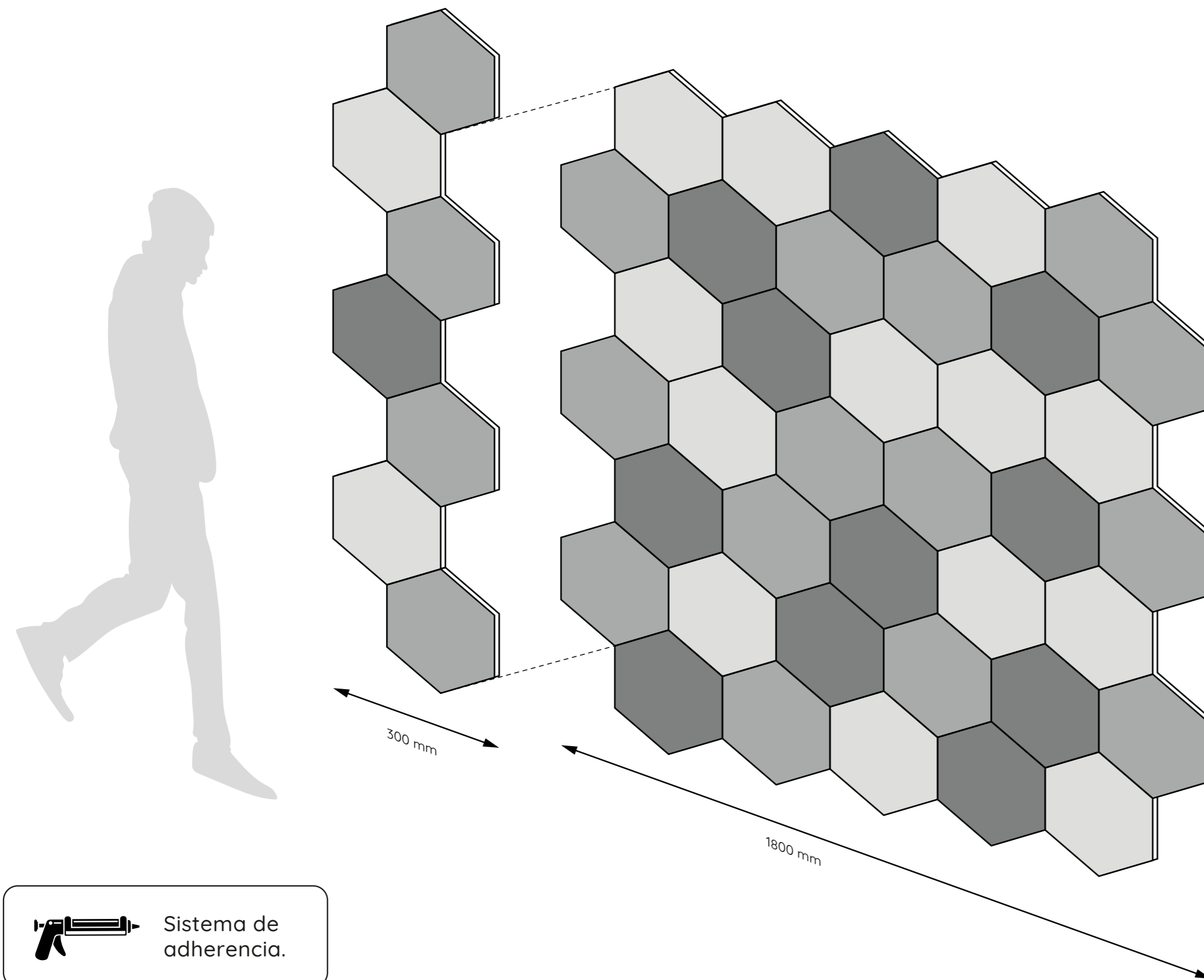

Disposición

Los paneles rombo ofrecen una versatilidad excepcional al permitir diversas configuraciones según las preferencias y necesidades específicas del usuario.

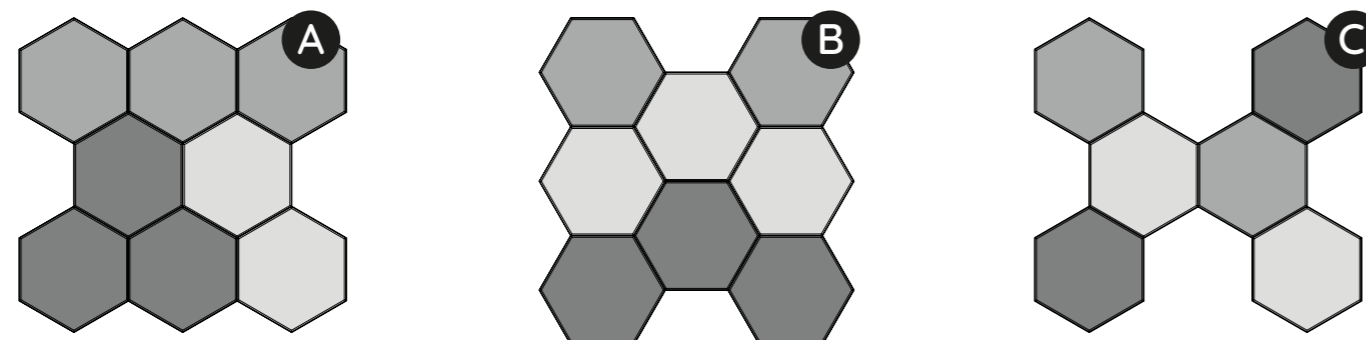

Prestaciones acústicas

Frequency / HZ	100	125	160	200	250	315	400	500	630	800	1000	1250	1600	2000	2500	3150	4000	α	NRC
without back cavity	0.02	0.01	0.02	0.03	0.01	0.08	0.1	0.18	0.24	0.31	0.37	0.49	0.55	0.67	0.76	0.86	0.85	0.35	0.3
back cavity 50mm	0.11	0.15	0.16	0.25	0.29	0.4	0.58	0.66	0.77	0.94	0.9	0.87	0.84	0.81	0.78	0.78	0.85	0.61	0.65
back cavity 100mm	0.19	0.14	0.27	0.44	0.47	0.62	0.72	0.92	0.9	0.95	0.85	0.75	0.64	0.68	0.84	0.86	0.84	0.66	0.75
back cavity 150mm	0.23	0.27	0.38	0.66	0.68	0.82	0.81	0.98	0.88	0.84	0.69	0.69	0.07	0.08	0.83	0.9	0.87	0.72	0.8

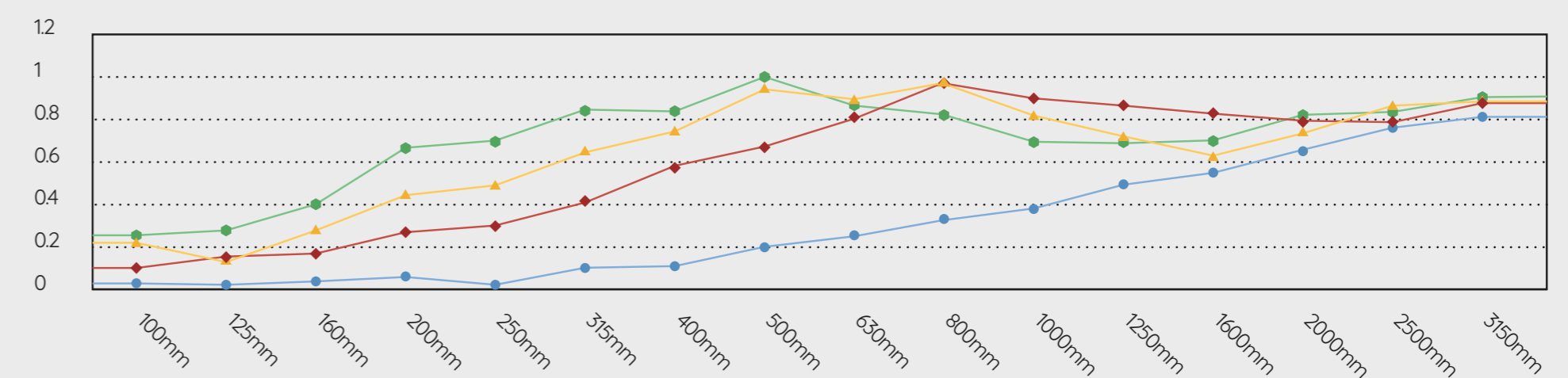

PANELES ACÚSTICOS

Wood

Un diseño cálido y clásico

Su diseño clásico enriquece significativamente cualquier entorno, añadiendo un toque atemporal de sofisticación.



Simple.

La aplicación de los paneles Kuaiet es rápida y sin complicaciones. Nuestro equipo de expertos instaladores aseguran una funcionalidad adecuada e inmediata.



Especificaciones técnicas

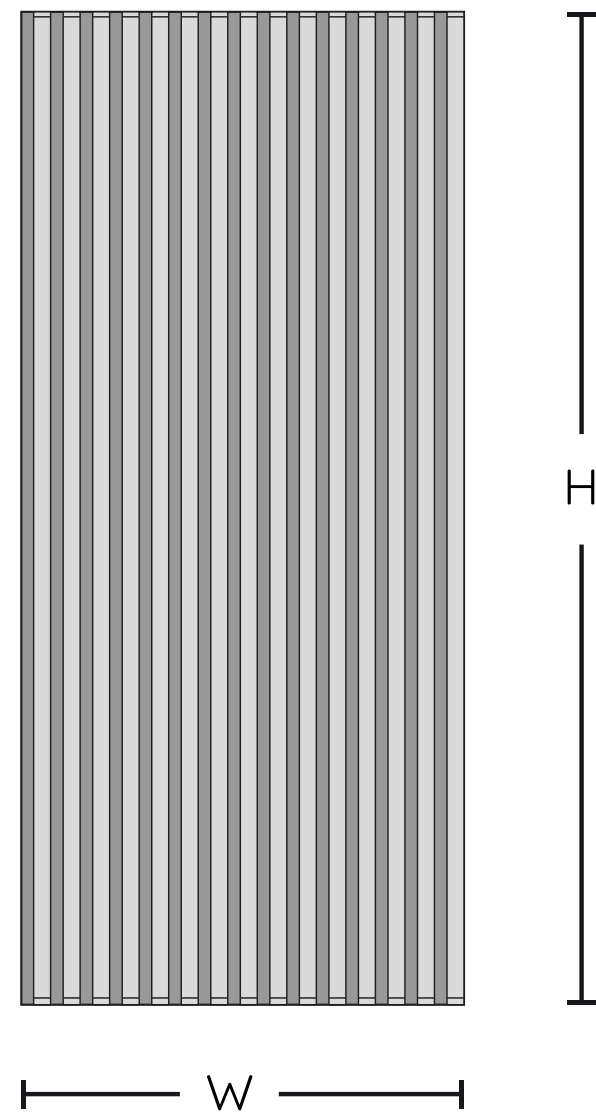

Modelo	1EPAW100000
Esesor	27mm - 1.06"
Superficie	Pared / Techo
Material	100% PET (60% reciclado)
Peso	14kg
Tamaño (mm)	H=2400mm/W=600mm
Resistencia al fuego	B, S1, Class A



BS1-do



reciclable



no tóxico



0.85



Especificaciones de producto

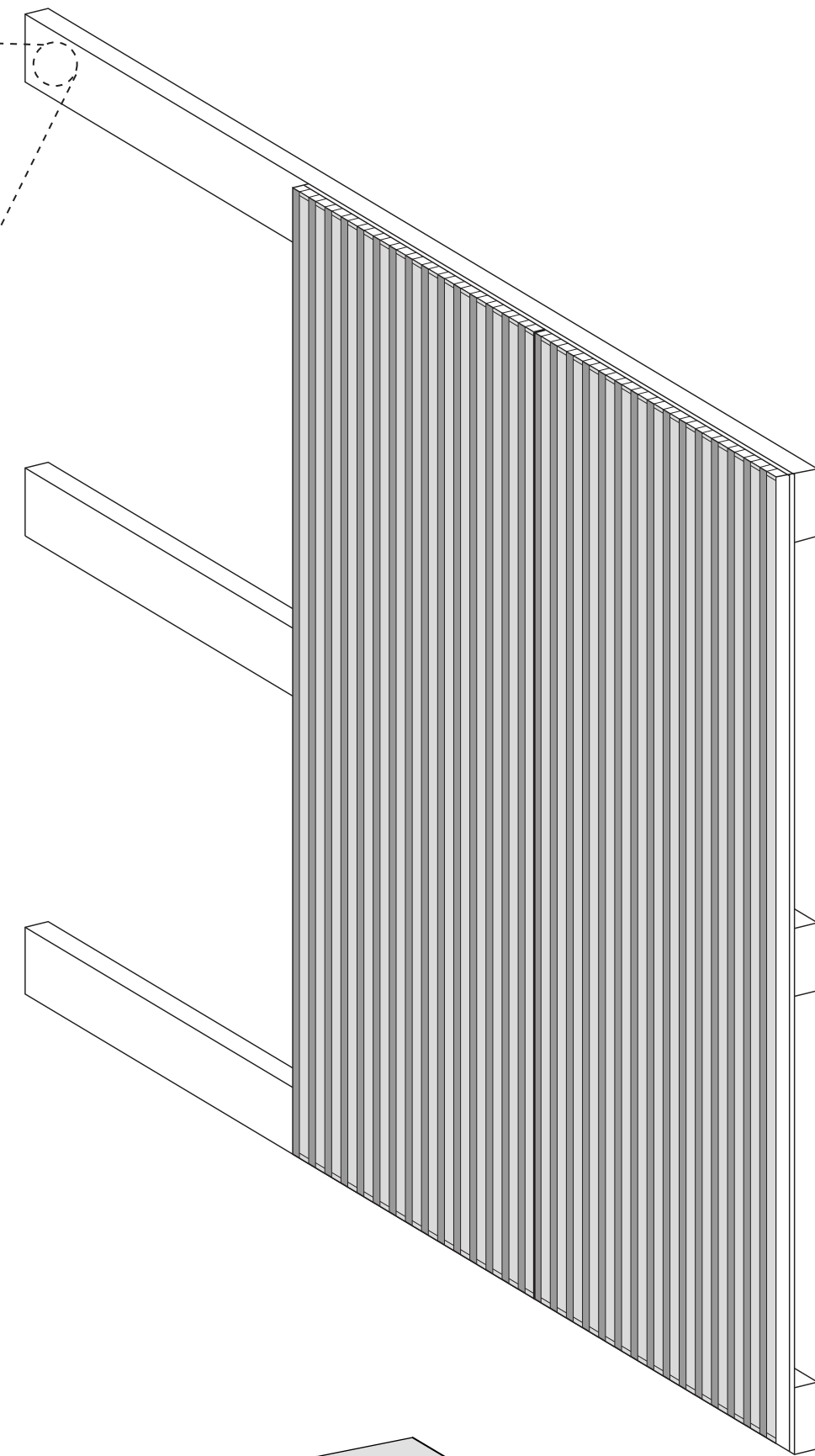
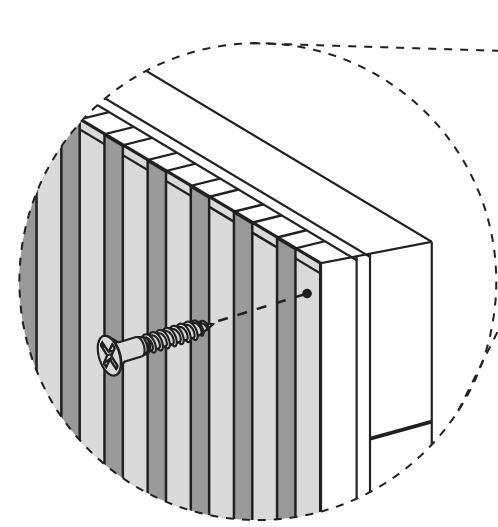
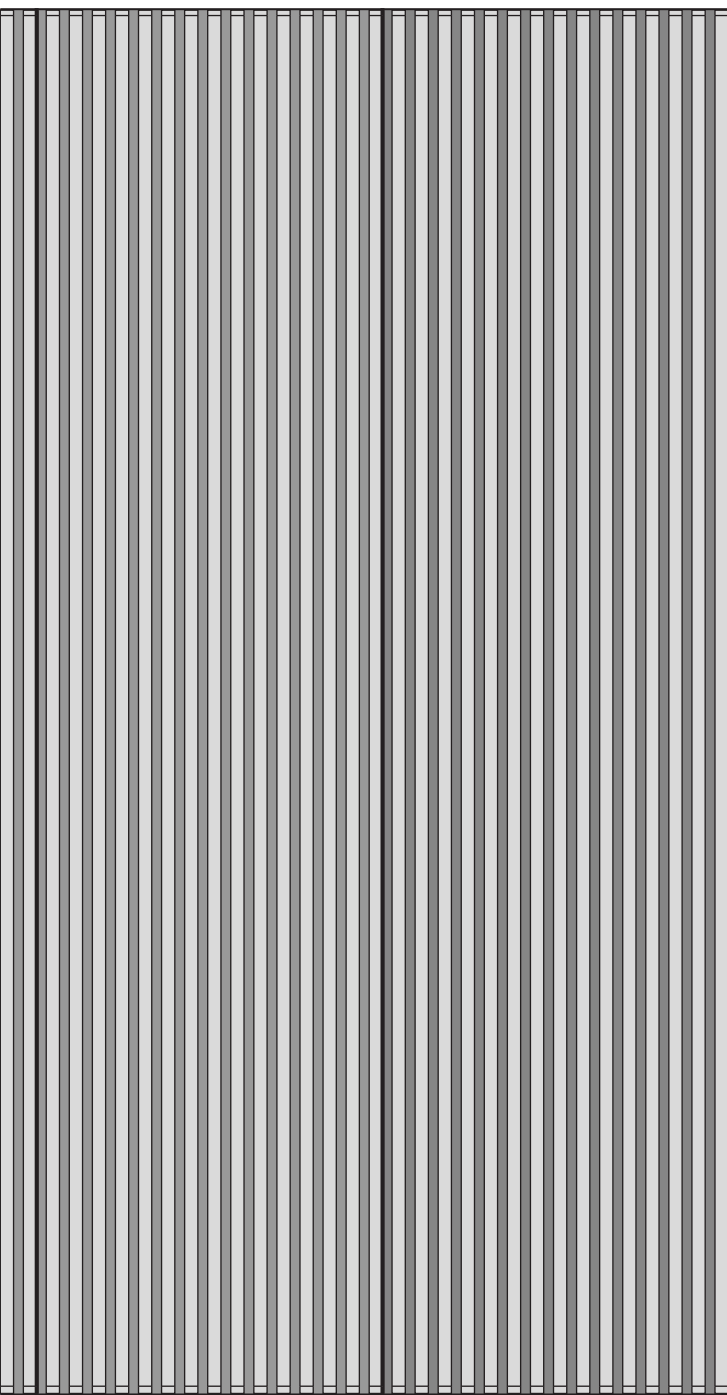

Línea wood

Las varillas de madera, con su textura natural y tonos cálidos, ofrecen una sensación acogedora y elegante. Su diseño clásico enriquece significativamente cualquier entorno, añadiendo un toque atemporal de sofisticación.

Patrones

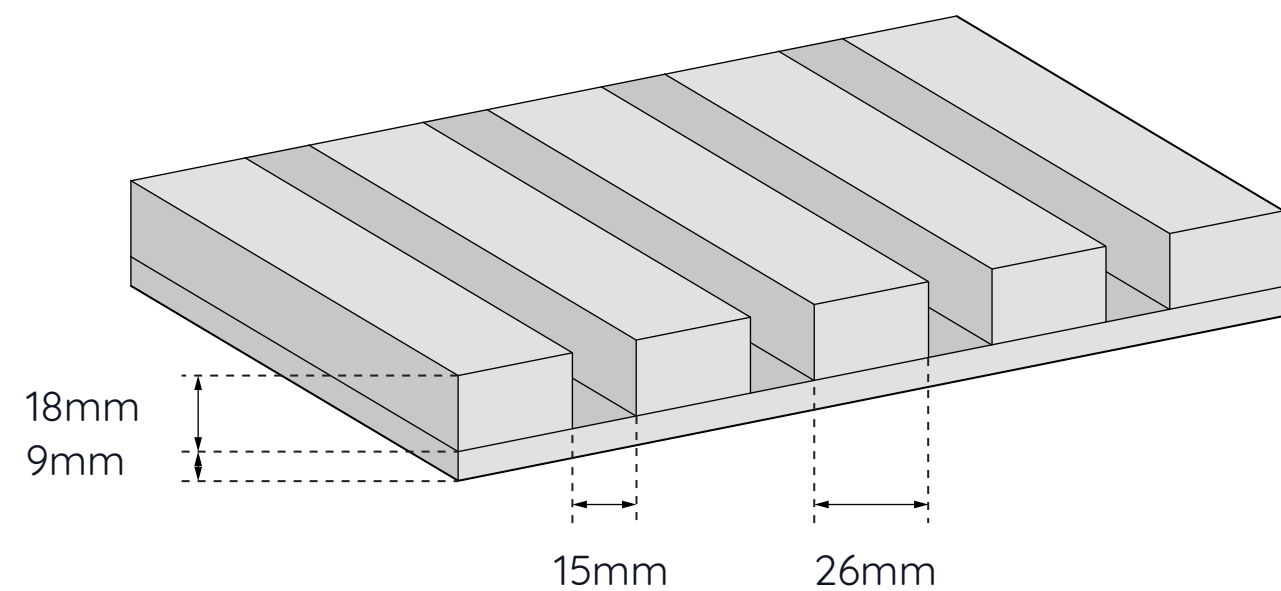
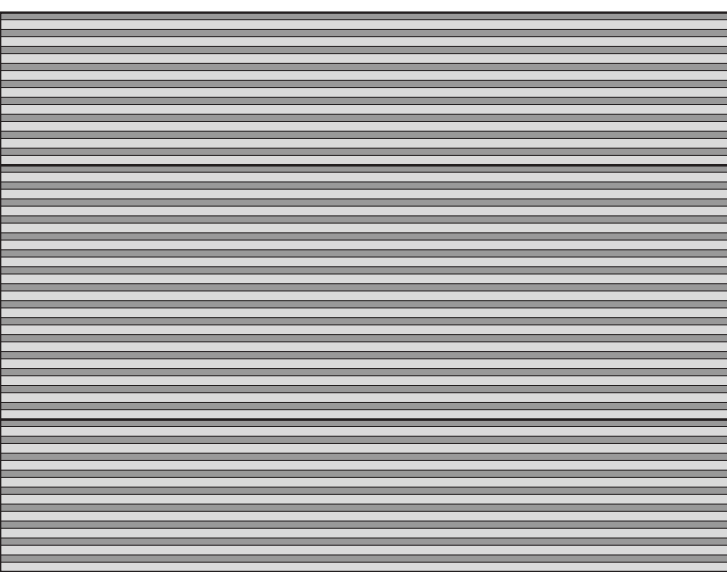

Prestaciones acústicas

Frequency / HZ	100	125	160	200	250	315	400	500	630	800	1000	1250	1600	2000	2500	3150	4000	α	NRC
without back cavity	0.02	0.01	0.02	0.03	0.01	0.08	0.1	0.18	0.24	0.31	0.37	0.49	0.55	0.67	0.76	0.86	0.85	0.35	0.3
back cavity 50mm	0.11	0.15	0.16	0.25	0.29	0.4	0.58	0.66	0.77	0.94	0.9	0.87	0.84	0.81	0.78	0.78	0.85	0.61	0.65
back cavity 100mm	0.19	0.14	0.27	0.44	0.47	0.62	0.72	0.92	0.9	0.95	0.85	0.75	0.64	0.68	0.84	0.86	0.84	0.66	0.75
back cavity 150 mm	0.23	0.27	0.38	0.66	0.68	0.82	0.81	0.98	0.88	0.84	0.69	0.69	0.07	0.08	0.83	0.9	0.87	0.72	0.8

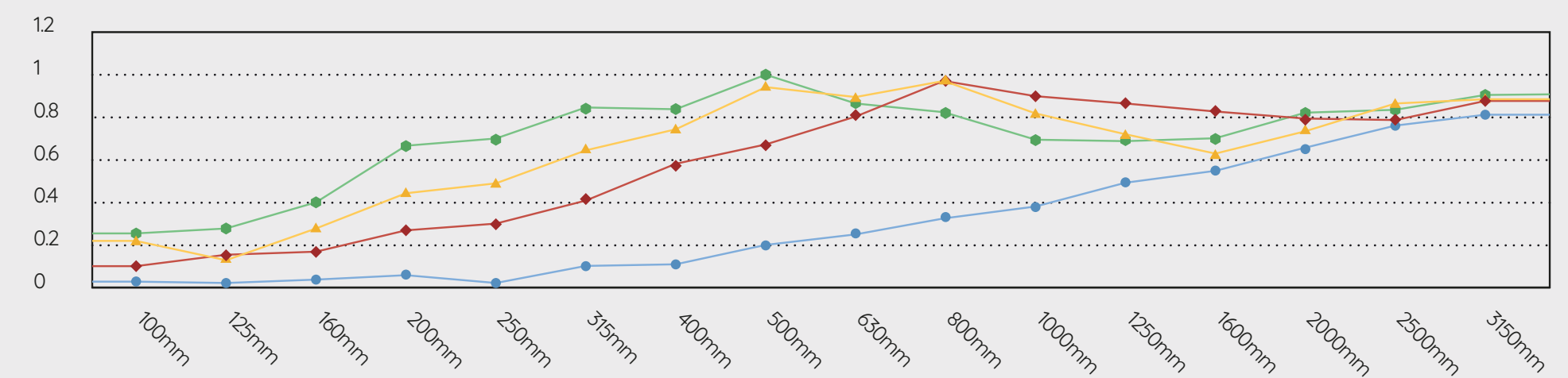

PANELES ACÚSTICOS

Beam

¡Entre líneas, siente el sonido perfecto!

La cuidadosa elaboración de su diseño con relieve los convierte en la elección óptima para revestir columnas y adaptarse perfectamente a diversas curvaturas, añadiendo tanto elegancia como funcionalidad a los espacios.



Flexibles

Nuestros paneles acústicos, como el modelo "Beam", cuentan con un material flexible, lo que los hace ideales para revestir paredes curvas o columnas.



Especificaciones técnicas

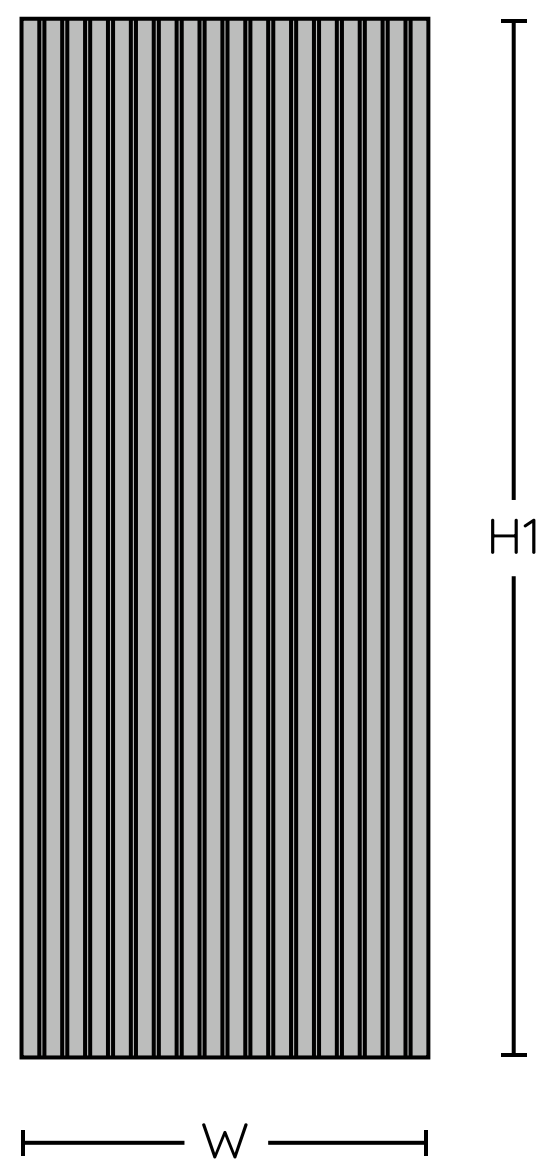

Modelo	1EPAB1000XX
Espeor	9mm - 3.54"
Superficie	Pared
Material	100% PET (60% reciclado)
Peso	6kg - 5kg
Tamaño (mm)	H=2400/2700 - W=1200
Resistencia al fuego	B, S1, Class A



BS1-do



reciclable

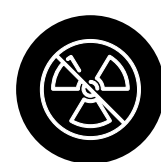

no tóxico



0.85



Especificaciones de producto

Línea Beam

La cuidadosa elaboración de su diseño con relieve los convierte en la elección óptima para revestir columnas y adaptarse perfectamente a diversas curvaturas, añadiendo tanto elegancia como funcionalidad a los espacios.



Material flexible

La flexibilidad del material de los paneles acústico Beam les confiere la capacidad de adaptarse a una variedad de espacios curvos como columnas, proporcionando soluciones acústicas eficaces.

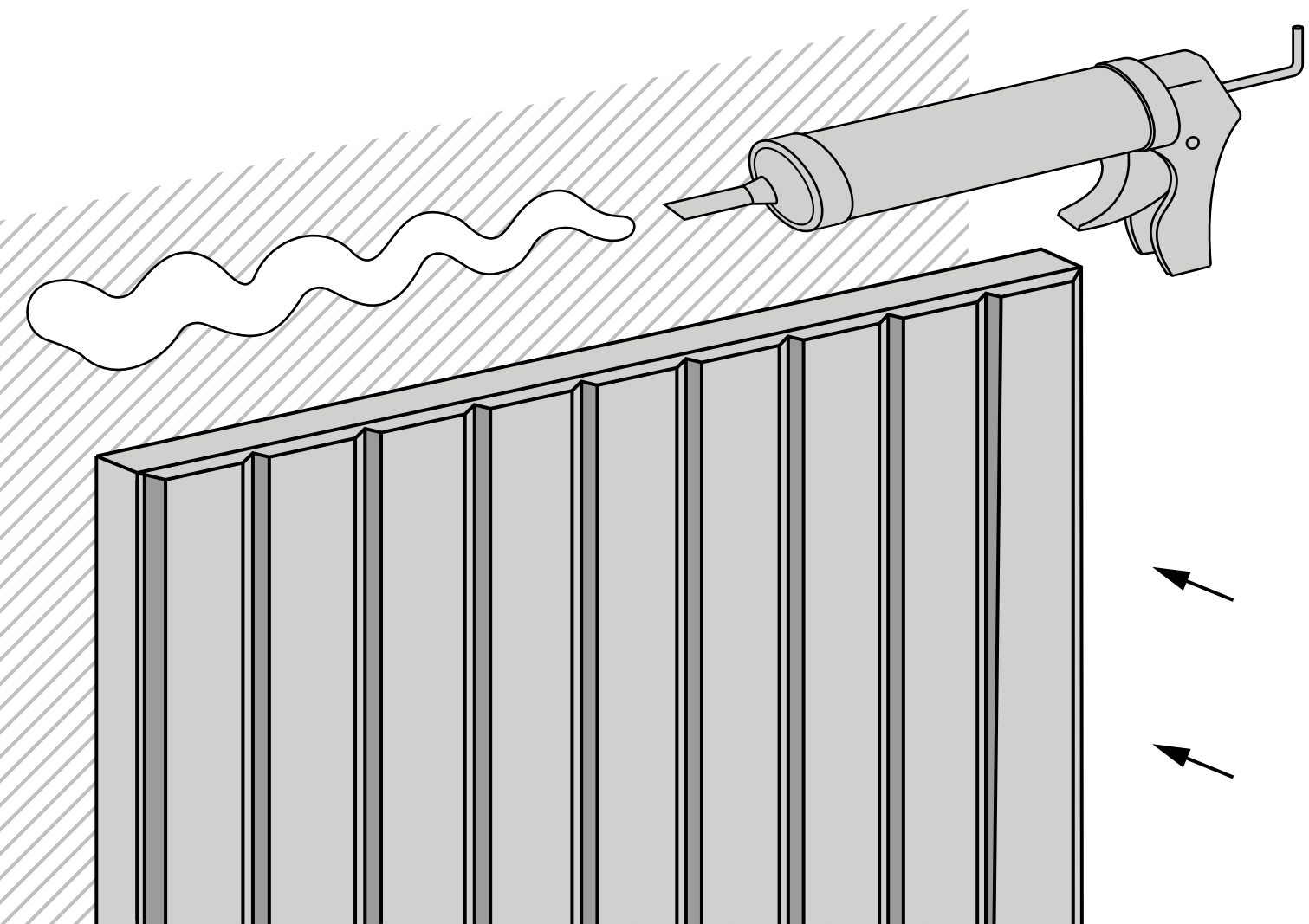
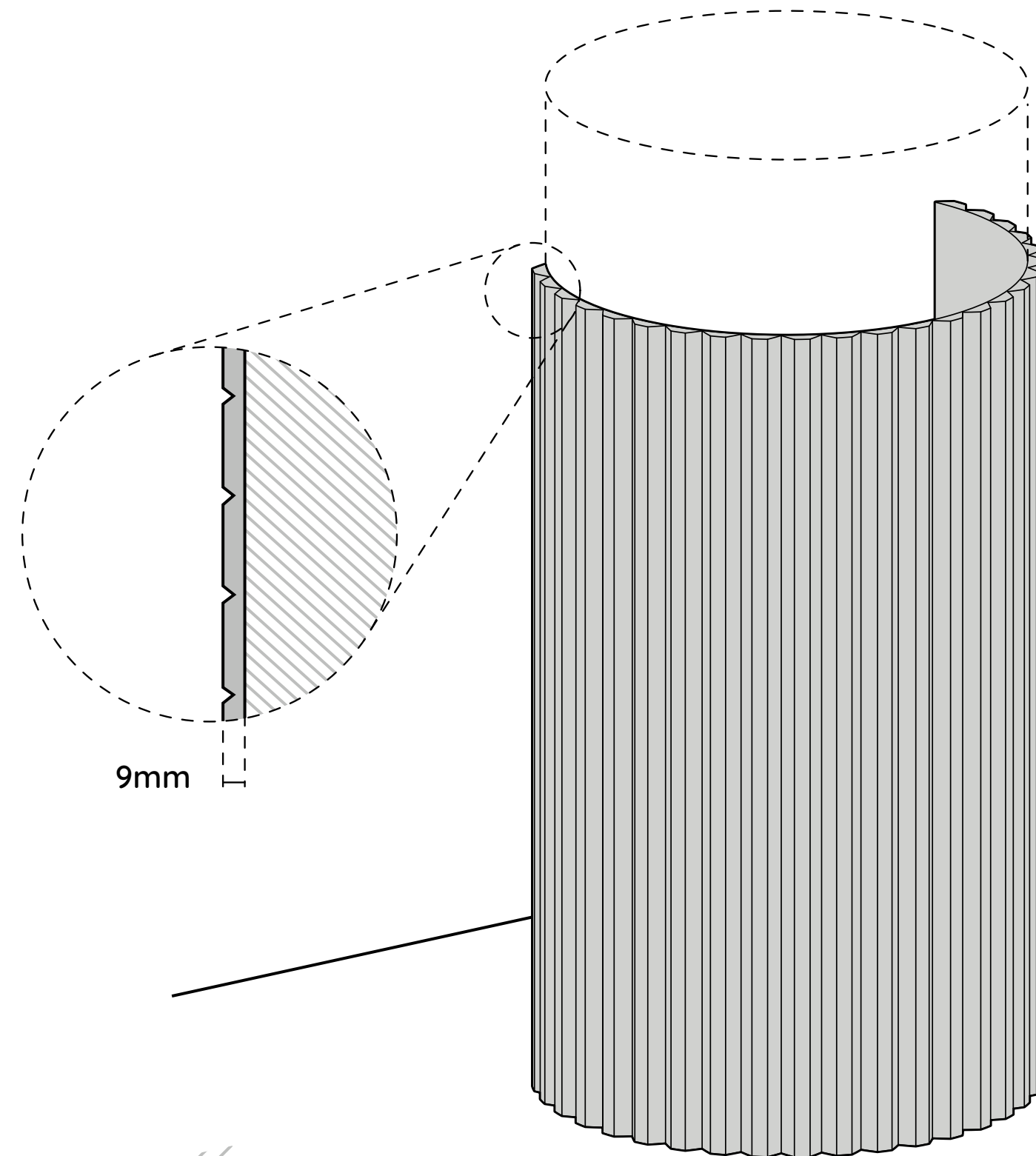

Montaje

Instalación rápida y sencilla, sin complicaciones. Se adhieren fácilmente a paredes y columnas mediante un adhesivo. Proporcionando una solución acústica eficaz que se integra a cualquier espacio.



Prestaciones acústicas

Frequency / HZ	100	125	160	200	250	315	400	500	630	800	1000	1250	1600	2000	2500	3150	4000	α	NRC
without back cavity	0.02	0.01	0.02	0.03	0.01	0.08	0.1	0.18	0.24	0.31	0.37	0.49	0.55	0.67	0.76	0.86	0.85	0.35	0.3
back cavity 50mm	0.11	0.15	0.16	0.25	0.29	0.4	0.58	0.66	0.77	0.94	0.9	0.87	0.84	0.81	0.78	0.78	0.85	0.61	0.65
back cavity 100mm	0.19	0.14	0.27	0.44	0.47	0.62	0.72	0.92	0.9	0.95	0.85	0.75	0.64	0.68	0.84	0.86	0.84	0.66	0.75
back cavity 150 mm	0.23	0.27	0.38	0.66	0.68	0.82	0.81	0.98	0.88	0.84	0.69	0.69	0.07	0.08	0.83	0.9	0.87	0.72	0.8

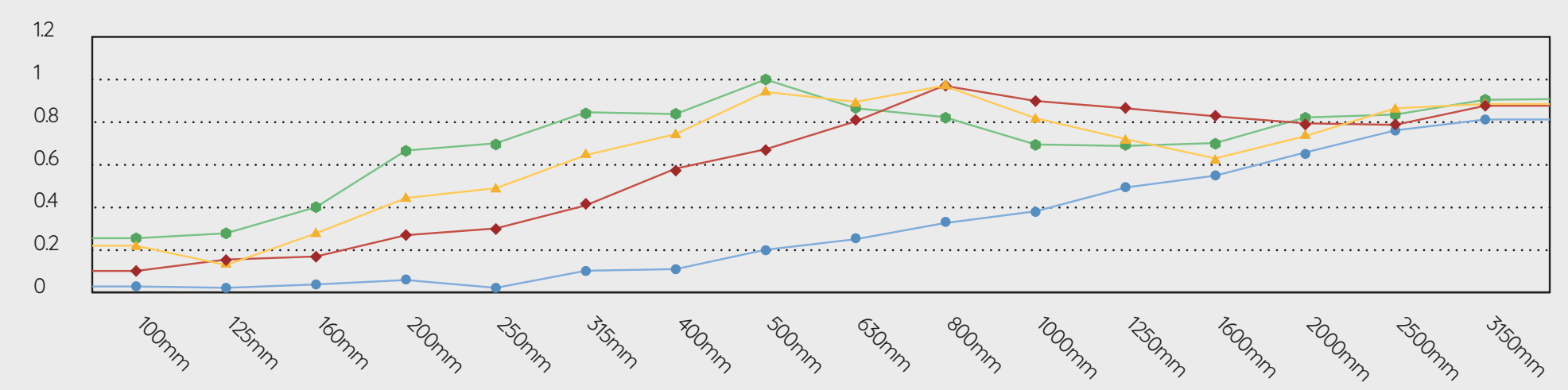

PANELES ACÚSTICOS

Line

¡Armonía en líneas!

Entra en un mundo de armonía y estilo con nuestros paneles acústicos de formas lineales. La fusión perfecta entre diseño vanguardista y funcionalidad sonora, transformando tu espacio en una experiencia única.



Forma y función

Kuaiet posee diseños estandarizados con una amplia gama de colores y texturas estéticamente atractivas y adaptables a todo tipo de ambientes.

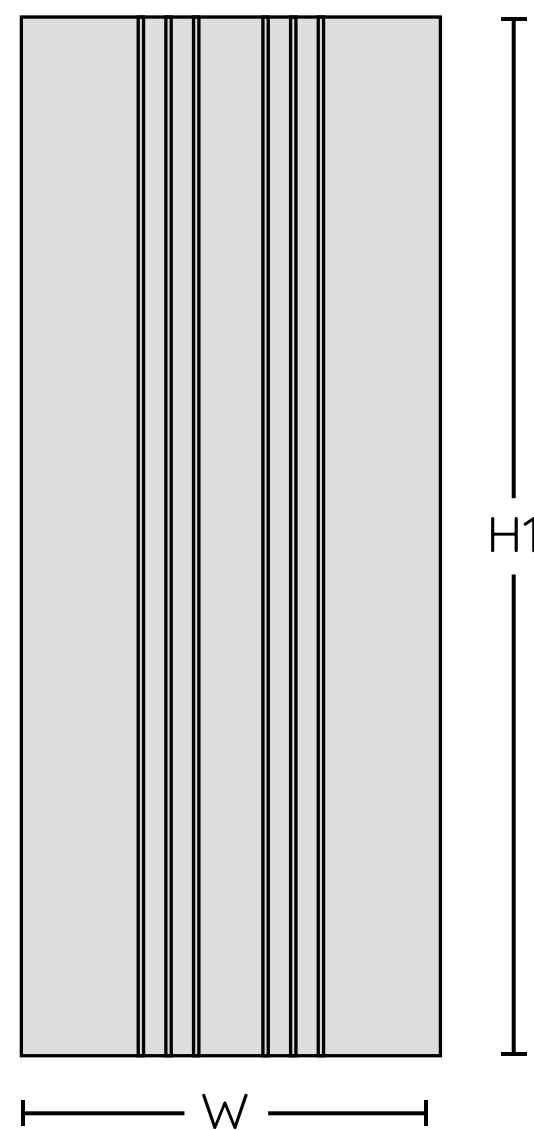

Especificaciones técnicas

Modelo	1EPAB1000XX
Espesor	9mm
Superficie	Pared
Material	100% PET (60% reciclado)
Peso	6kg - 5kg
Tamaño (mm)	H=2400/2700 - W=1200
Resistencia al fuego	B, S1, Class A



BS1-do



reciclable

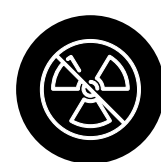

no tóxico



0.85



Especificaciones de producto

Línea Line

Entra en un mundo de armonía y estilo con nuestros paneles acústicos de formas lineales. La fusión perfecta entre diseño vanguardista y funcionalidad sonora, transformando tu espacio en una experiencia única.

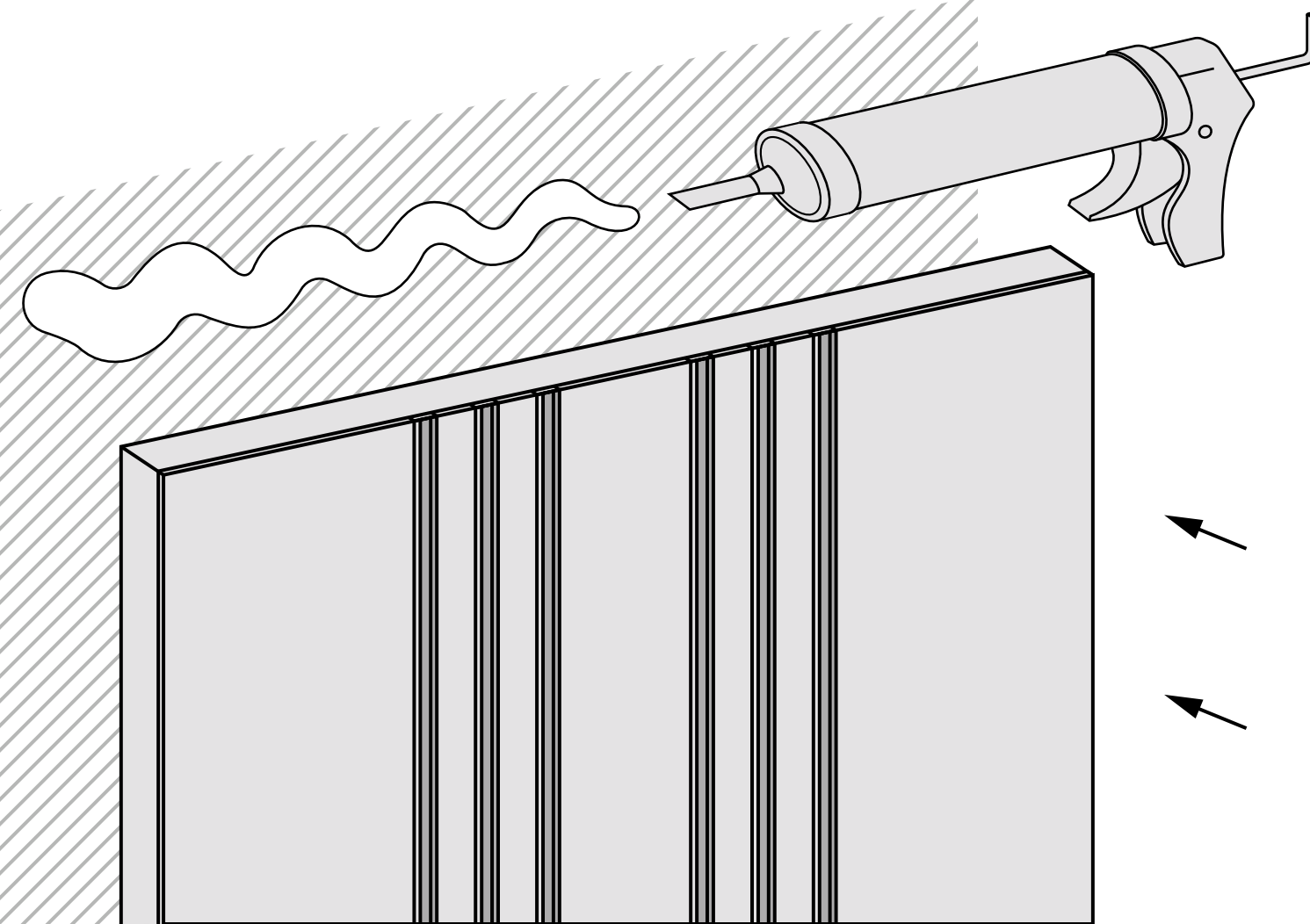
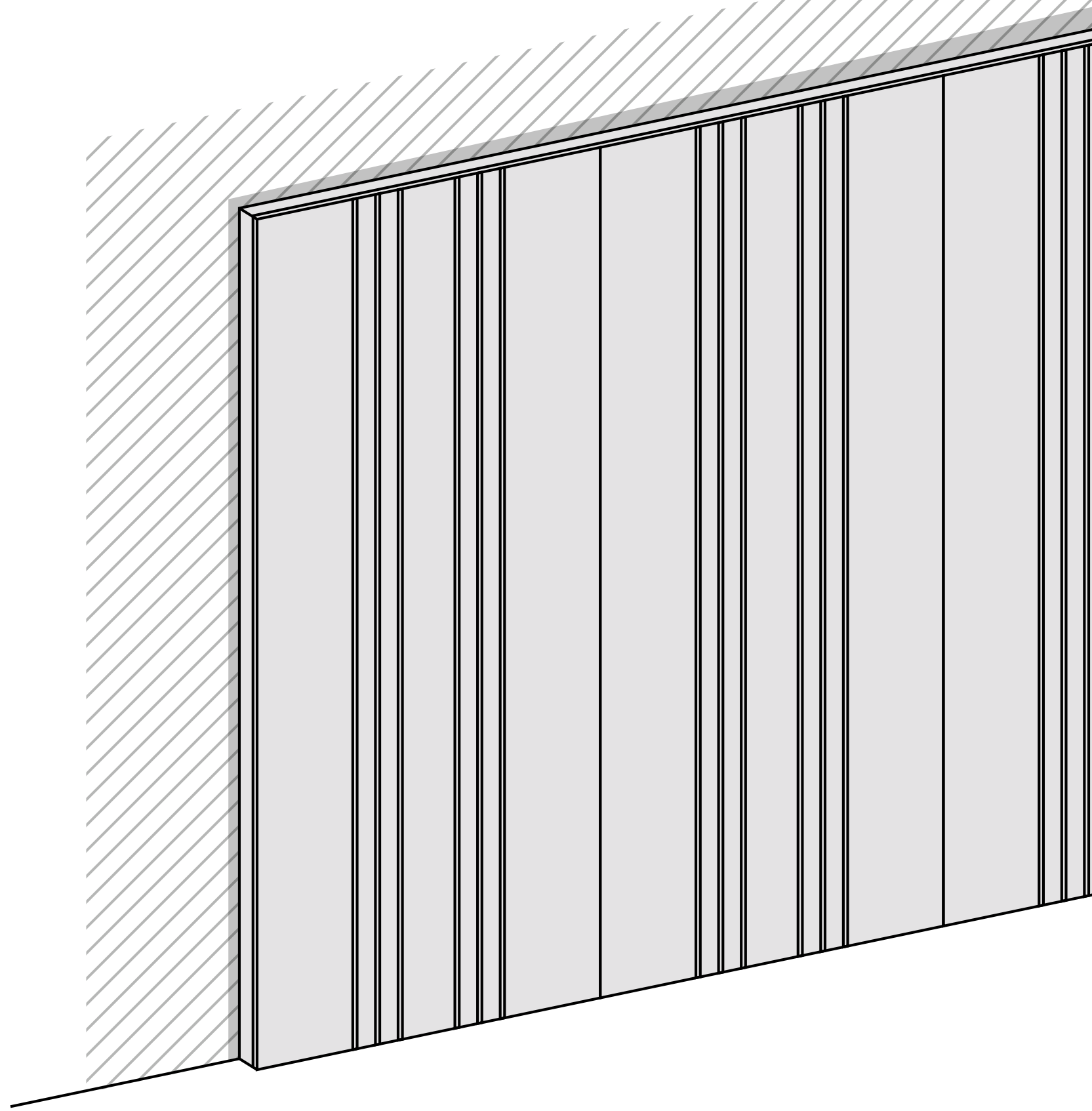

Montaje

Instalación rápida y sencilla, sin complicaciones. Se adhieren fácilmente a paredes y columnas mediante un adhesivo. Proporcionando una solución acústica eficaz que se integra a cualquier espacio.



Prestaciones acústicas

Frequency / HZ	100	125	160	200	250	315	400	500	630	800	1000	1250	1600	2000	2500	3150	4000	α	NRC
without back cavity	0.02	0.01	0.02	0.03	0.01	0.08	0.1	0.18	0.24	0.31	0.37	0.49	0.55	0.67	0.76	0.86	0.85	0.35	0.3
back cavity 50mm	0.11	0.15	0.16	0.25	0.29	0.4	0.58	0.66	0.77	0.94	0.9	0.87	0.84	0.81	0.78	0.78	0.85	0.61	0.65
back cavity 100mm	0.19	0.14	0.27	0.44	0.47	0.62	0.72	0.92	0.9	0.95	0.85	0.75	0.64	0.68	0.84	0.86	0.84	0.66	0.75
back cavity 150 mm	0.23	0.27	0.38	0.66	0.68	0.82	0.81	0.98	0.88	0.84	0.69	0.69	0.07	0.08	0.83	0.9	0.87	0.72	0.8

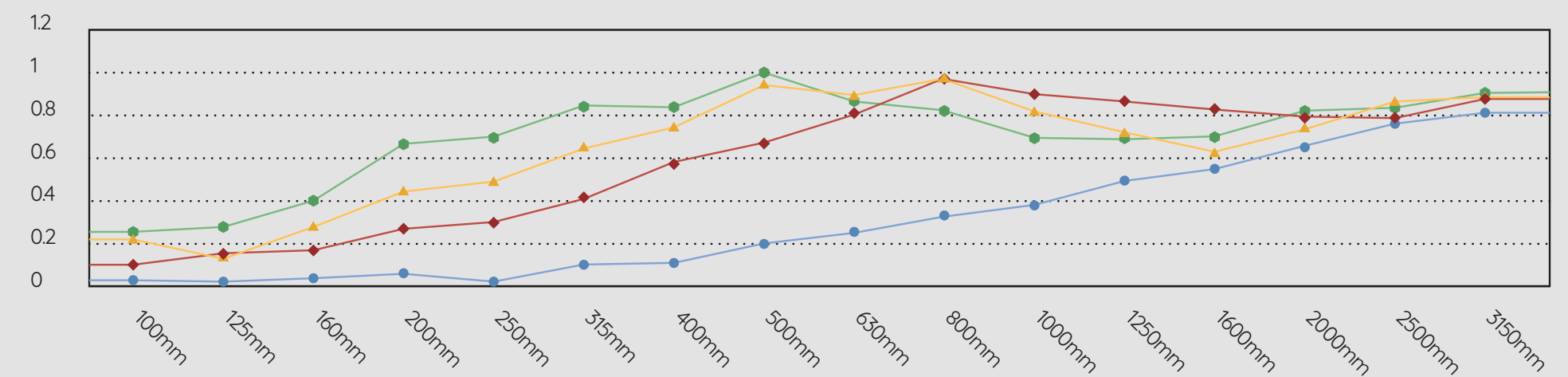



PANELES ACÚSTICOS

Vika

¡Sonidos en movimiento!

El diseño geométrico e irregular de Vika añaden dinamismo y creatividad, transmitiendo modernidad y energía al espacio. Su diseño innovador fusiona estética y funcionalidad acústica de manera distintiva.



Livianos!

Peso ligero para facilitar la manipulación e instalación, permitiendo una experiencia más eficiente durante el proceso de colocación.

Especificaciones técnicas

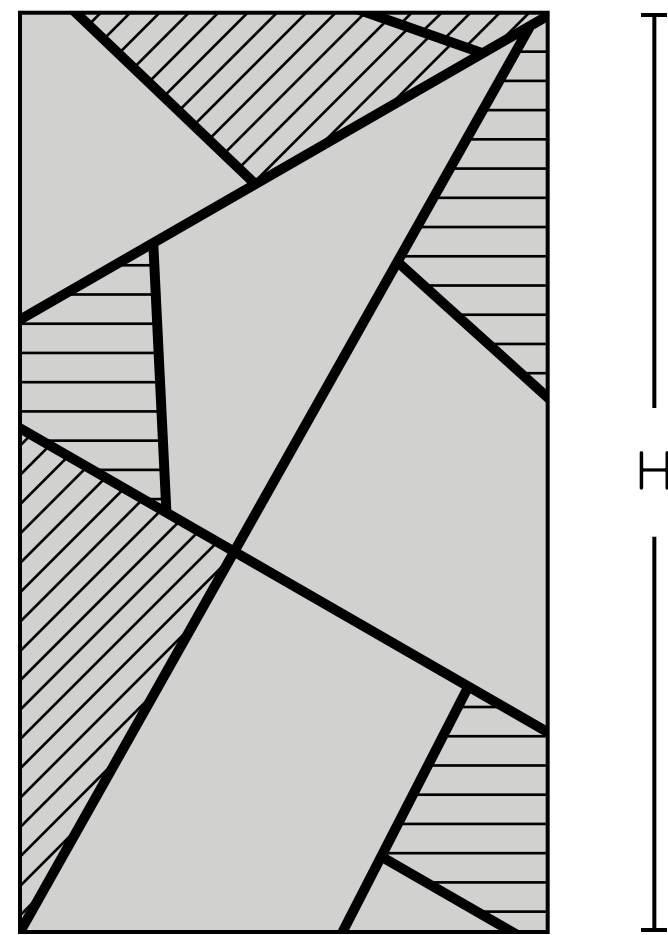

Modelo	1EPA1VIKAXX
Espesor	9mm
Superficie	Pared
Material	100% PET (60% reciclado)
Peso	1900 Gr / M2
Tamaño	a medida
Resistencia al fuego	B, S1, Class A



BS1-do



reciclable

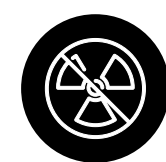

no tóxico



0.85



Especificaciones de producto

Línea Vika

El diseño geométrico e innovador infunde dinamismo y creatividad, transmitiendo modernidad y energía al espacio. Una fusión distintiva de estética y funcionalidad acústica.

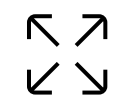

Diseño a medida

Los paneles acústicos Vika son fabricados a medida según las necesidades específicas de cada proyecto, por lo que lo hace un excelente opción a la hora de buscar una solución acústica que se adapte a espacios complejos.

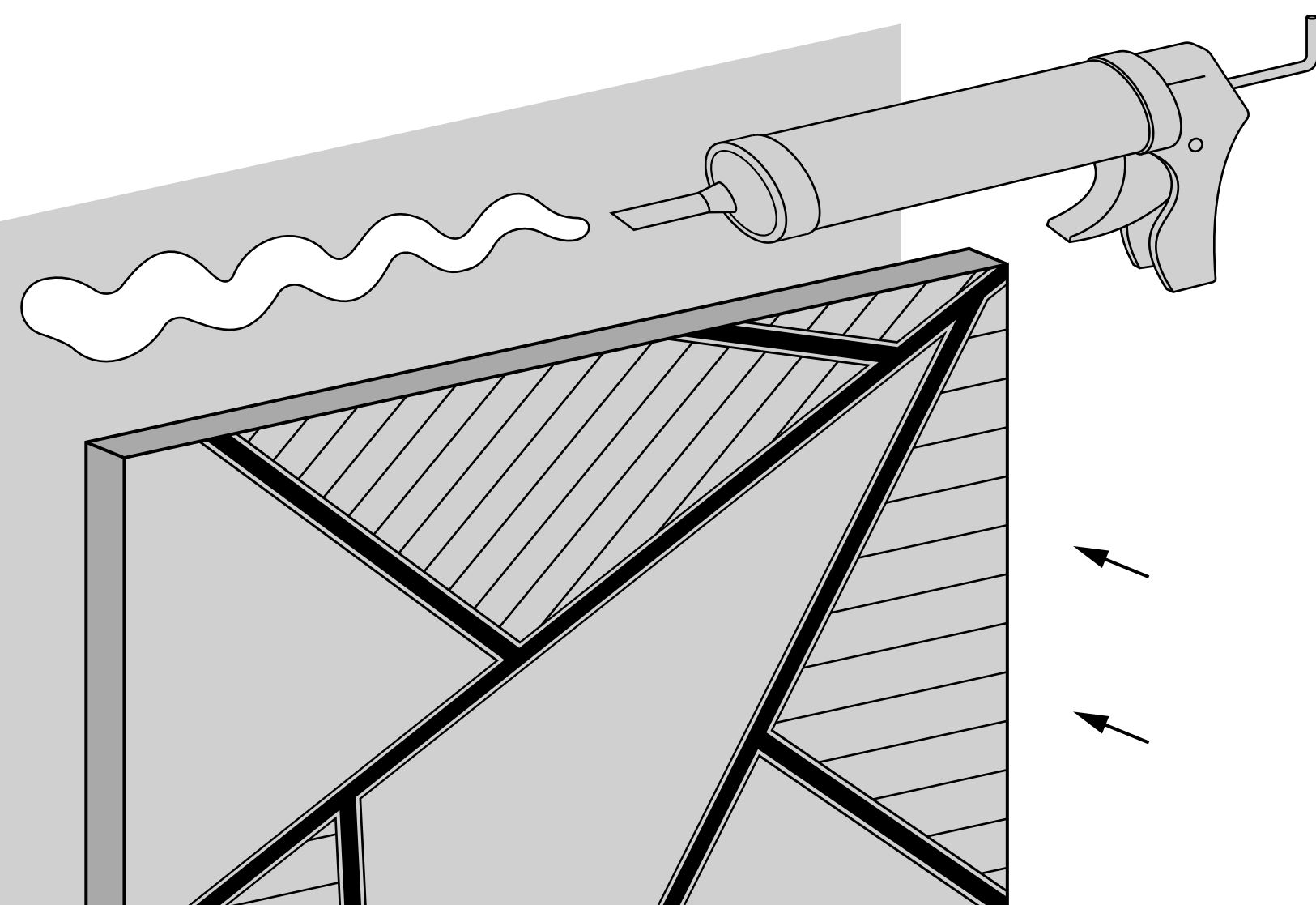
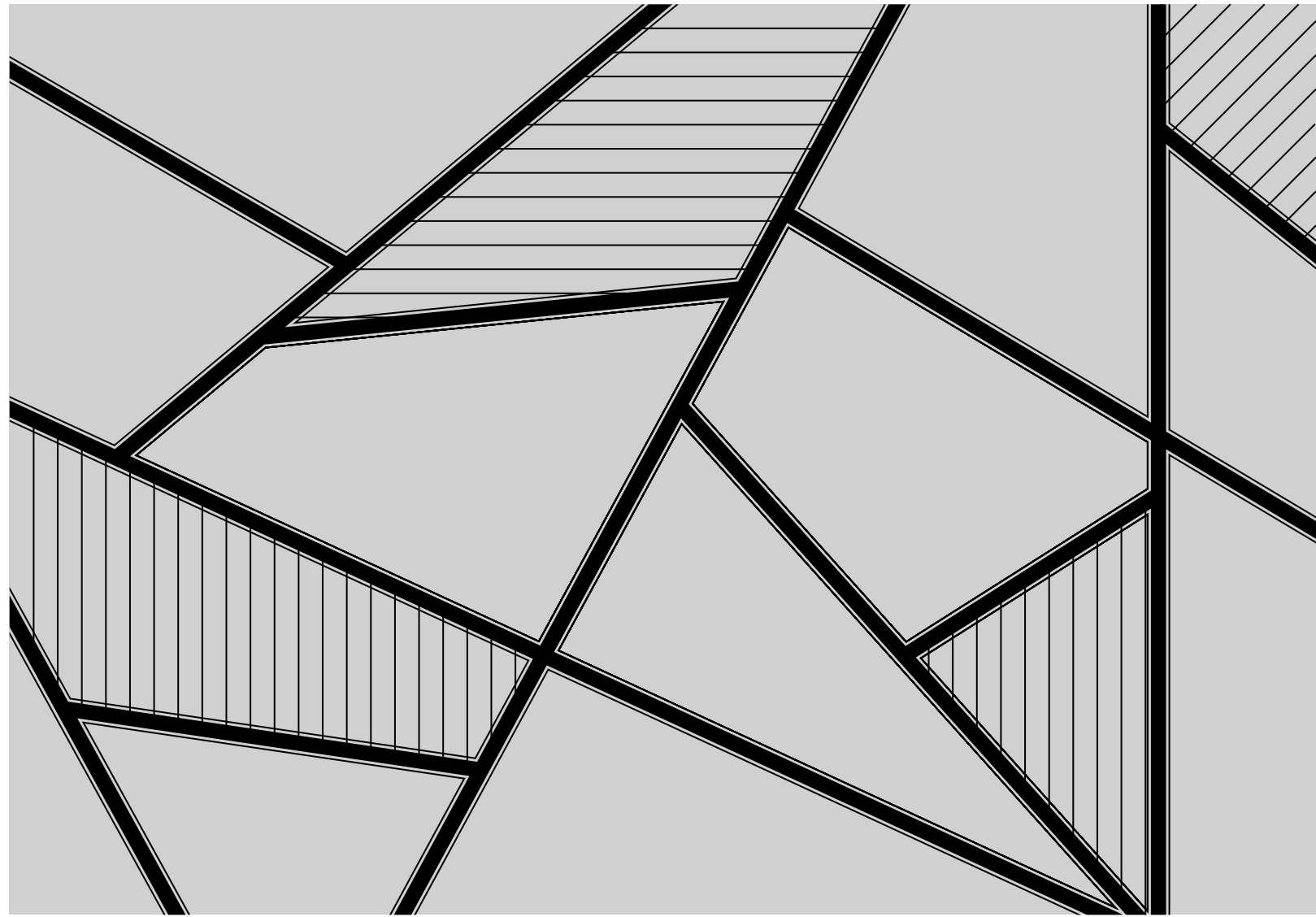

Montaje

La instalación rápida y sencilla, sin complicaciones. Se adhieren fácilmente a paredes y techos mediante un adhesivo. Proporcionando una solución acústica eficaz que se integra a cualquier espacio.

Prestaciones acústicas

Frequency / HZ	100	125	160	200	250	315	400	500	630	800	1000	1250	1600	2000	2500	3150	4000	α	NRC
without back cavity	0.02	0.01	0.02	0.03	0.01	0.08	0.1	0.18	0.24	0.31	0.37	0.49	0.55	0.67	0.76	0.86	0.85	0.35	0.3
back cavity 50mm	0.11	0.15	0.16	0.25	0.29	0.4	0.58	0.66	0.77	0.94	0.9	0.87	0.84	0.81	0.78	0.78	0.85	0.61	0.65
back cavity 100mm	0.19	0.14	0.27	0.44	0.47	0.62	0.72	0.92	0.9	0.95	0.85	0.75	0.64	0.68	0.84	0.86	0.84	0.66	0.75
back cavity 150 mm	0.23	0.27	0.38	0.66	0.68	0.82	0.81	0.98	0.88	0.84	0.69	0.69	0.07	0.08	0.83	0.9	0.87	0.72	0.8

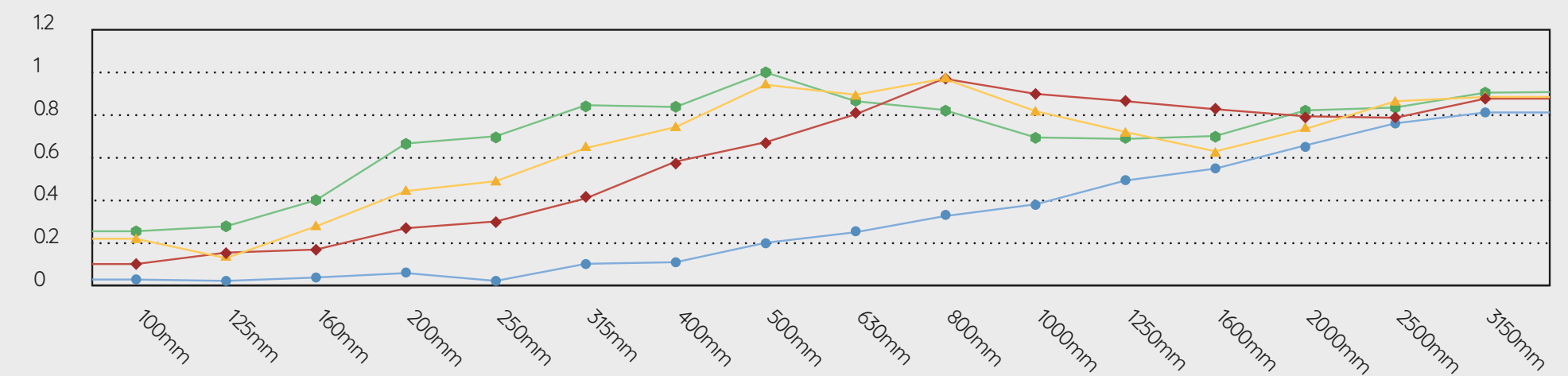



PANELES ACÚSTICOS

Roll

¡Curvas acústicas con Roll!

Convierte paredes curvas en elegantes espacios con los paneles acústicos Roll, una opción destacada que fusiona estilo y funcionalidad para transformar cada rincón en un entorno sofisticado.

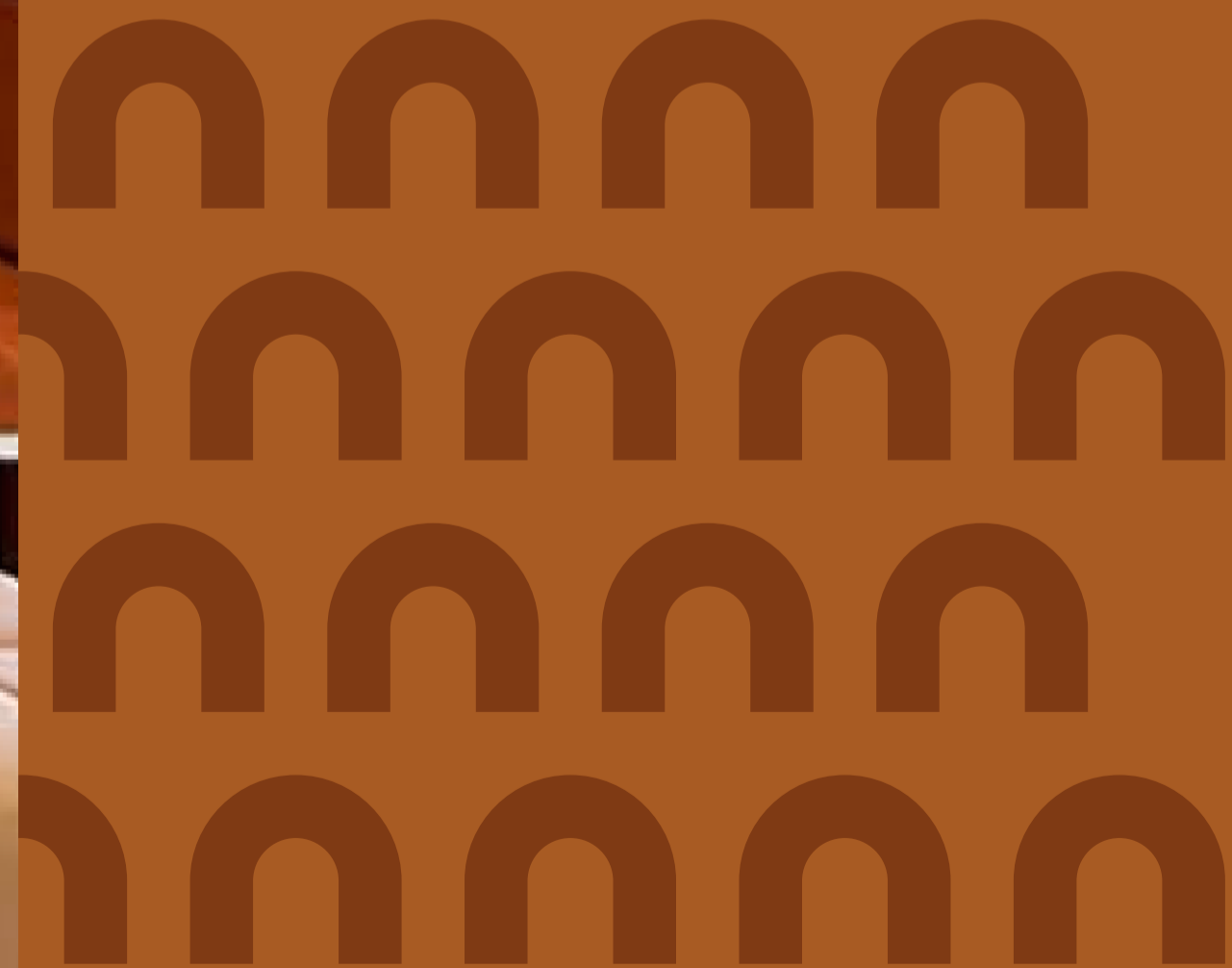

Seguros

Producto ignifugo que cumple con las normativas de resistencia al fuego para espacios más seguros.

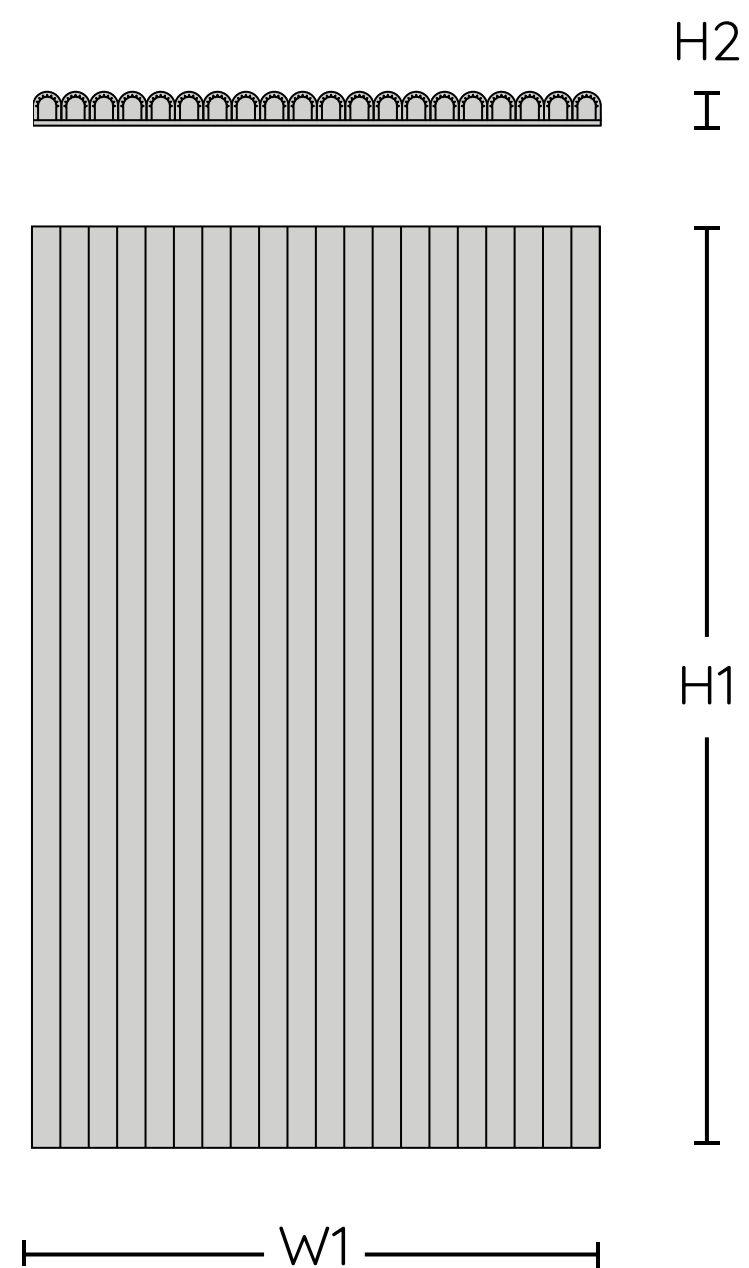

Especificaciones técnicas

Modelo	1EPA1RO00XX
Espesor	9mm
Superficie	Pared
Material	100% PET (60% reciclado)
Peso	6kg
Tamaño (mm)	H1: 2400 / H2: 50 / W1: 600
Resistencia al fuego	B, S1, Class A



BS1-do



reciclable



no tóxico



0.85

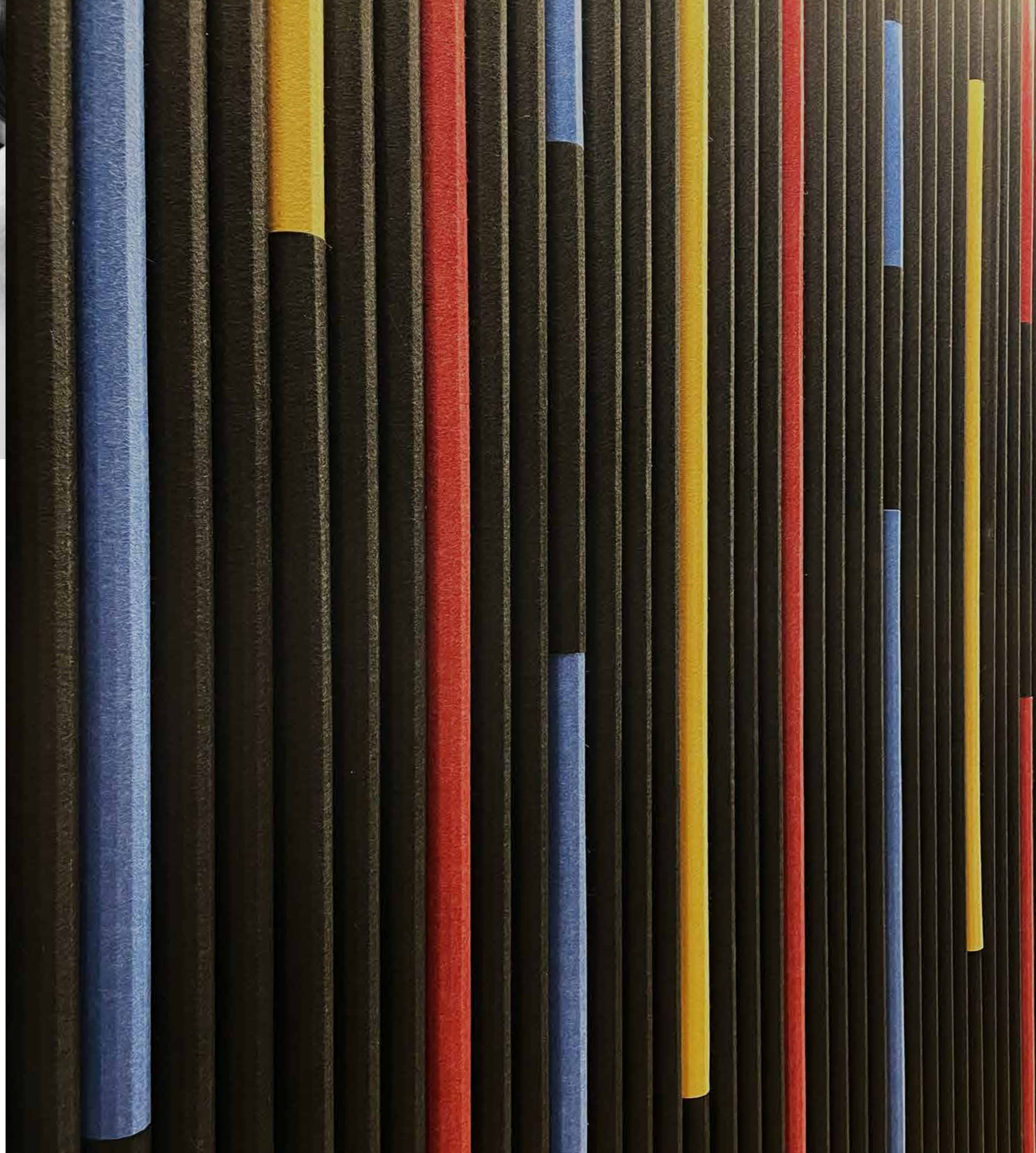

Especificaciones de producto

Línea Roll

Convierte paredes curvas en elegantes espacios con los paneles acústicos Roll, una opción destacada que fusiona estilo y funcionalidad para transformar cada rincón en un entorno sofisticado.

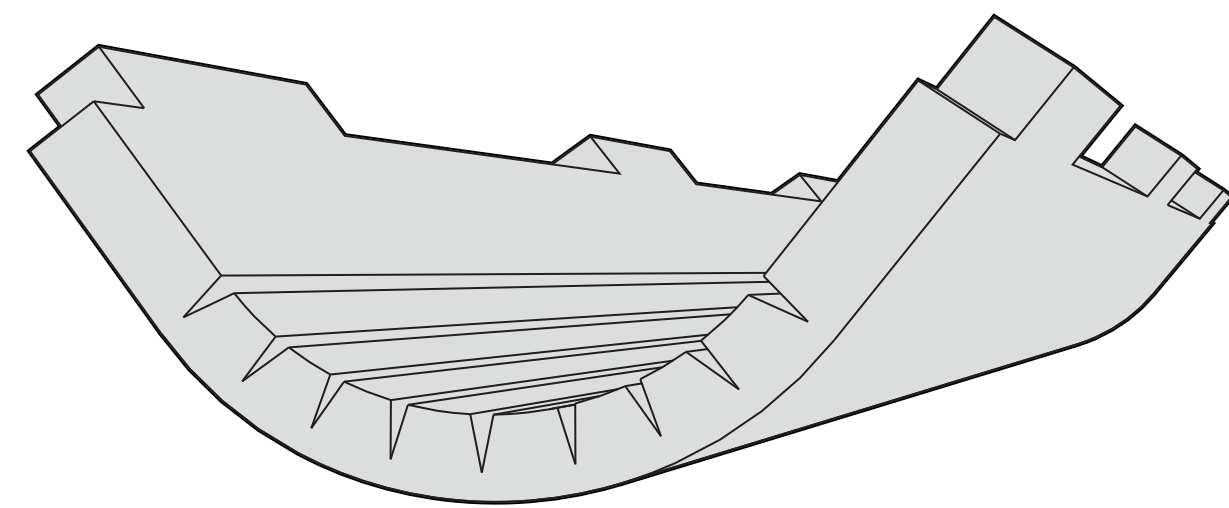
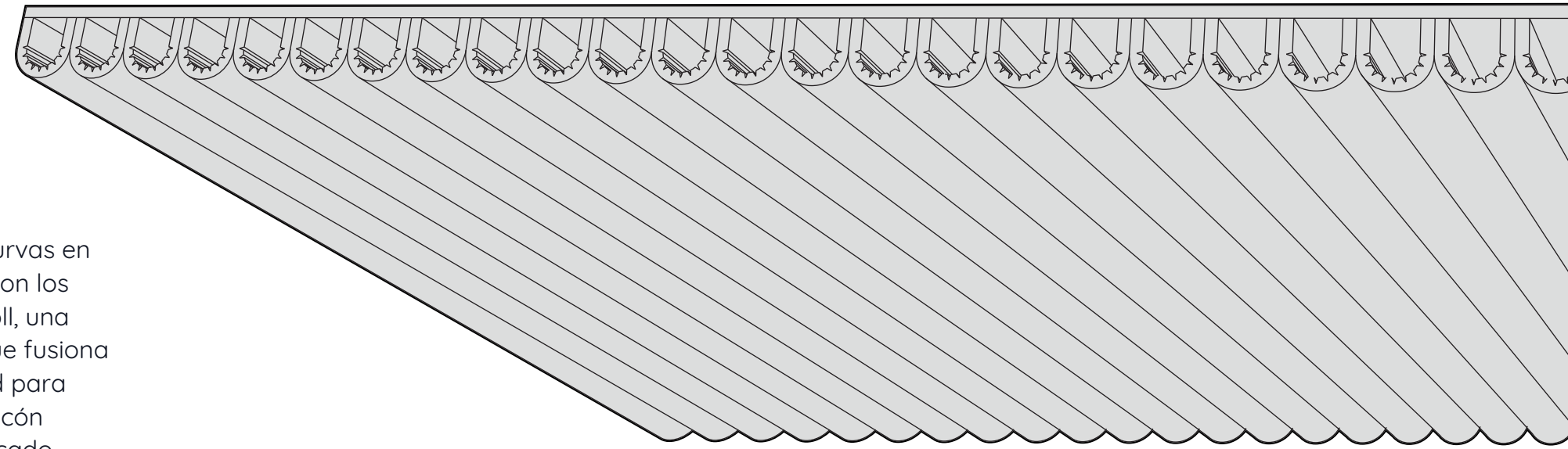

Material flexible

La flexibilidad del material de los paneles acústicos Roll les confiere la capacidad de adaptarse a una variedad de espacios curvos, proporcionando soluciones acústicas eficaces.



Fácil instalación

Montaje fácil, las piezas se ajustan con presión, agilizando el armado de manera eficiente y sin complicaciones.

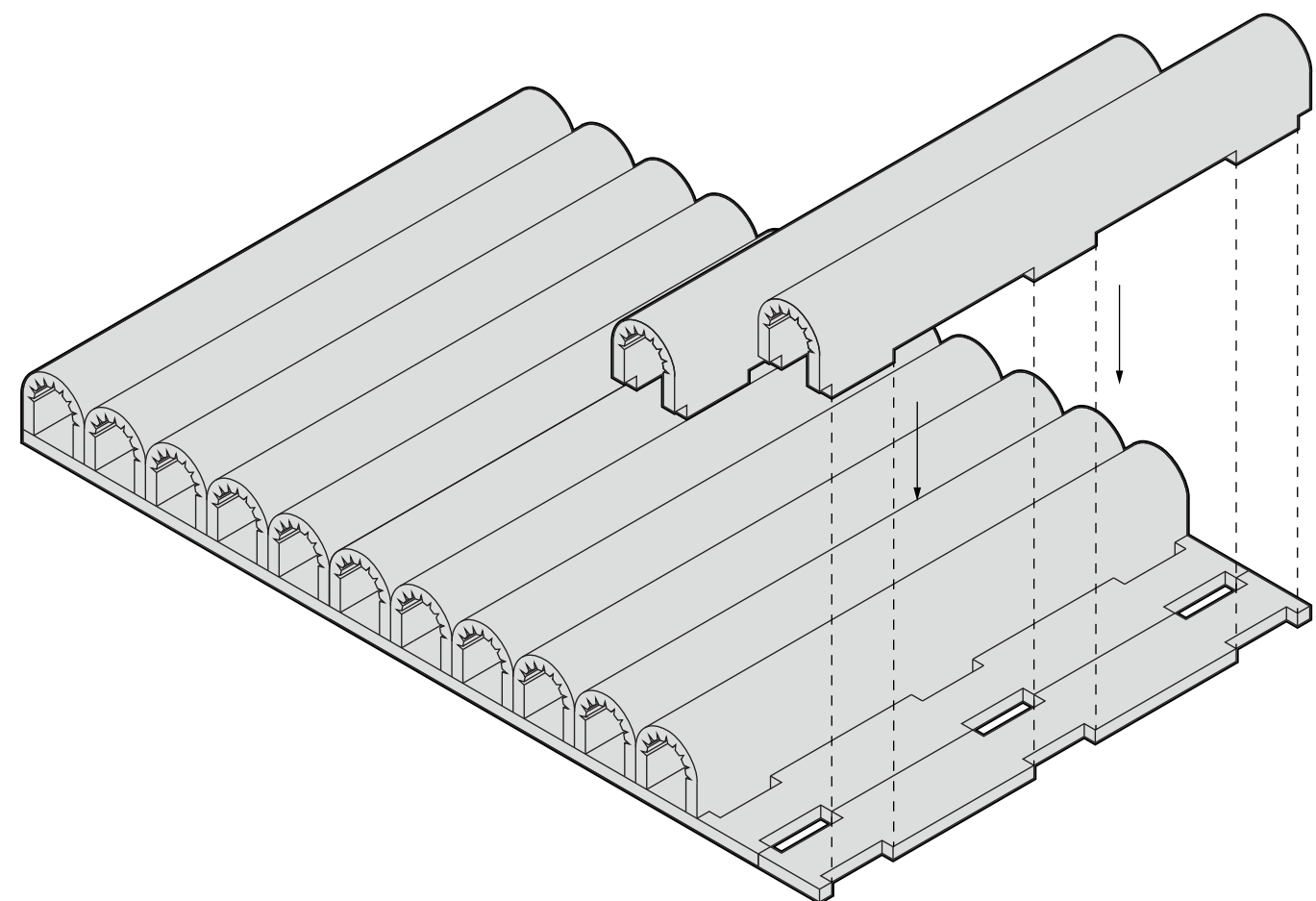

Prestaciones acústicas

Frequency / HZ	100	125	160	200	250	315	400	500	630	800	1000	1250	1600	2000	2500	3150	4000	α	NRC
without back cavity	0.02	0.01	0.02	0.03	0.01	0.08	0.1	0.18	0.24	0.31	0.37	0.49	0.55	0.67	0.76	0.86	0.85	0.35	0.3
back cavity 50mm	0.11	0.15	0.16	0.25	0.29	0.4	0.58	0.66	0.77	0.94	0.9	0.87	0.84	0.81	0.78	0.78	0.85	0.61	0.65
back cavity 100mm	0.19	0.14	0.27	0.44	0.47	0.62	0.72	0.92	0.9	0.95	0.85	0.75	0.64	0.68	0.84	0.86	0.84	0.66	0.75
back cavity 150 mm	0.23	0.27	0.38	0.66	0.68	0.82	0.81	0.98	0.88	0.84	0.69	0.69	0.07	0.08	0.83	0.9	0.87	0.72	0.8

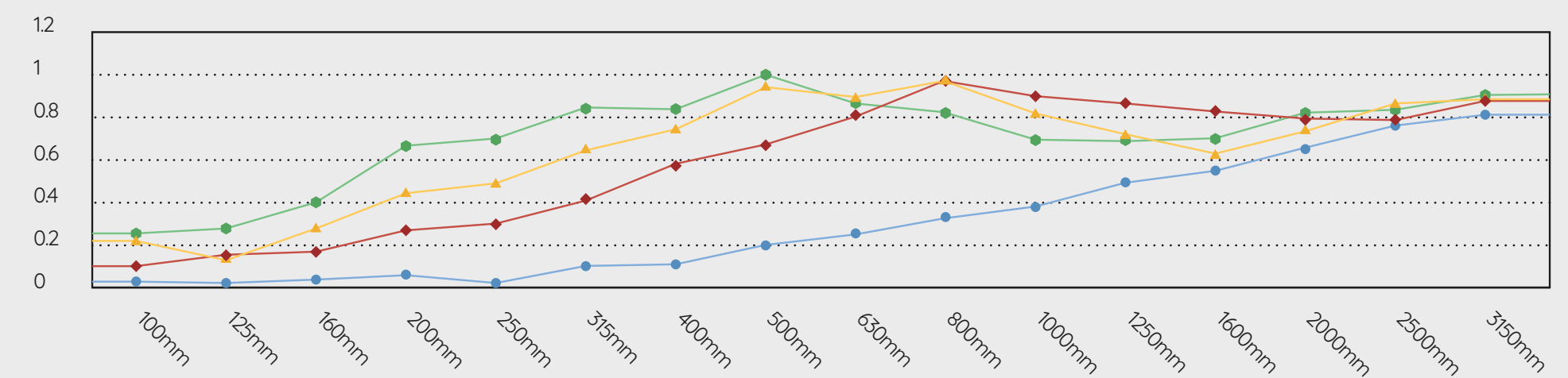

PANELES ACÚSTICOS

Tube

¡Diseño tubular que eleva tus espacios!

Experimenta el equilibrio perfecto entre estética y eficiencia acústica con nuestros paneles suspendidos. Su diseño tubular, crea un ambiente contemporáneo y funcional, realzando el estilo de cualquier espacio.



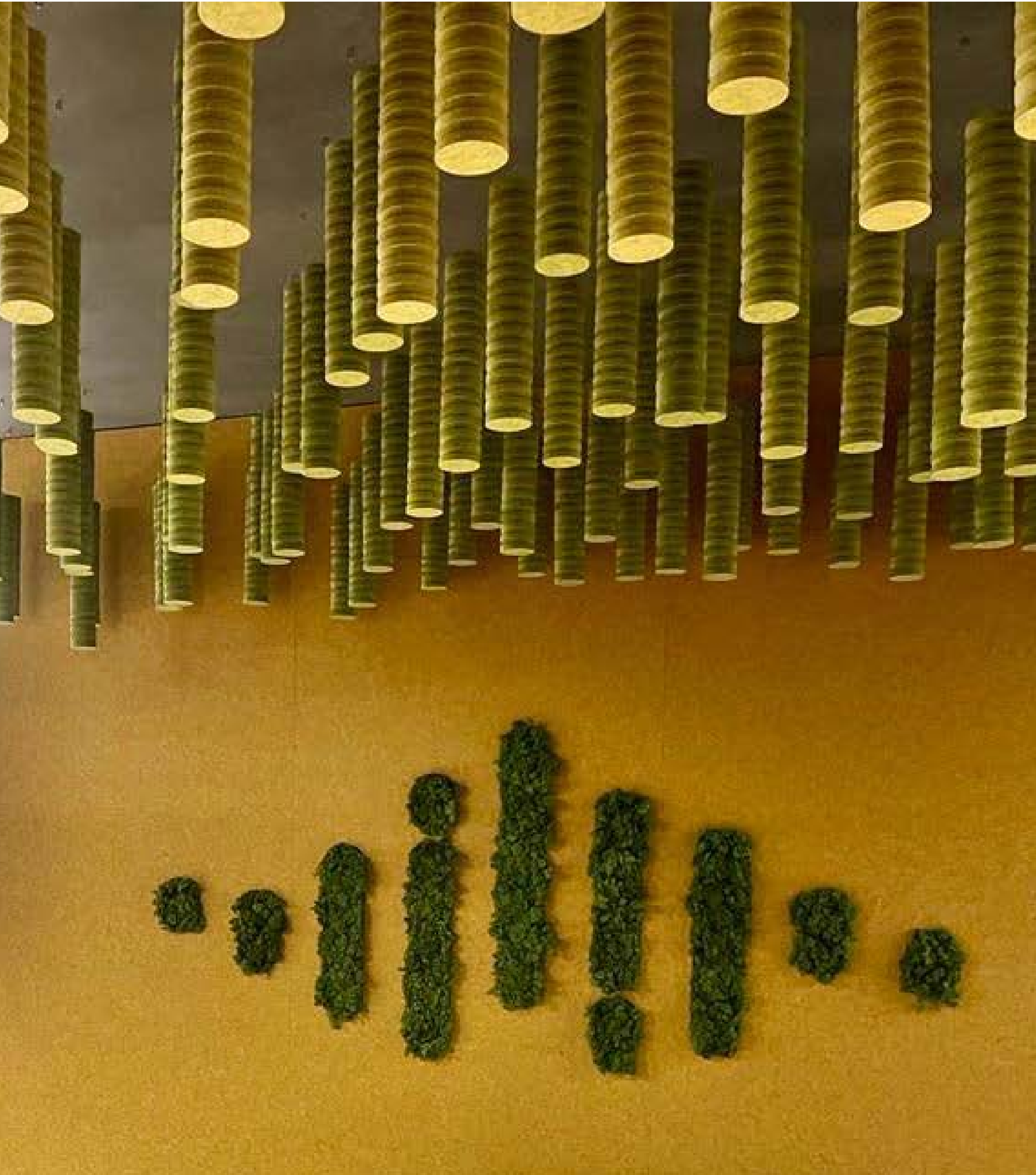

Suena bien!

Mejoran la claridad del sonido, contribuyendo a una experiencia auditiva más nitida.

Especificaciones técnicas

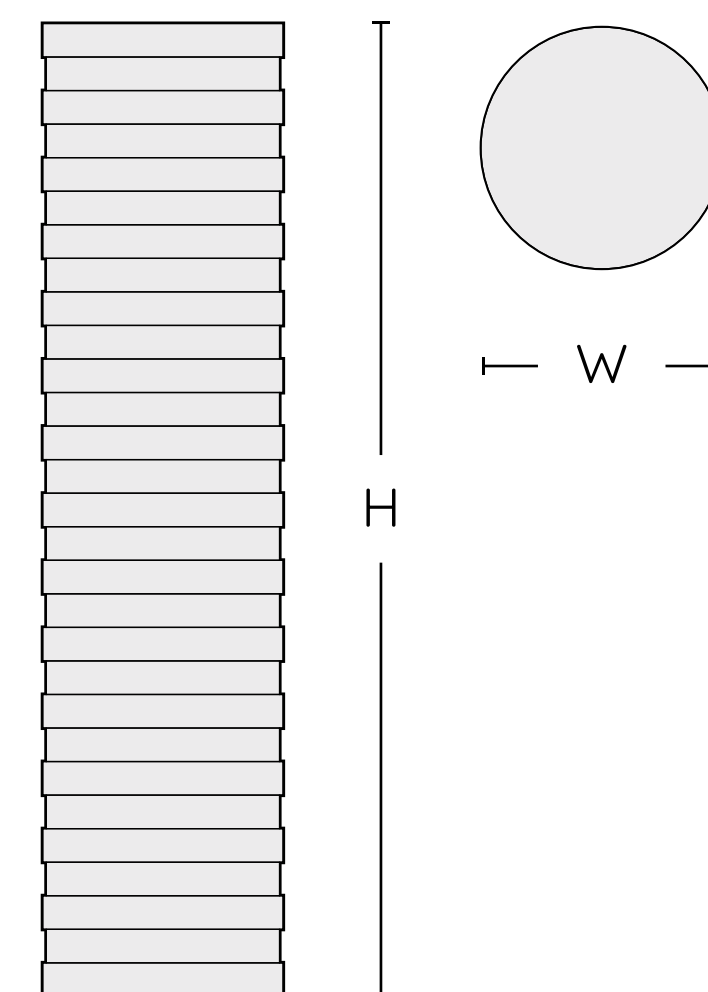

Modelo	1EPTUB000XX
Espesor	9mm
Superficie	Techo
Material	100% PET (60% reciclado)
Peso	1500 gsm
Tamaño (cm)	H=37 W= ø10
Resistencia al fuego	B, S1, Class A



BS1-do



reciclable



no tóxico



0.85

Especificaciones de producto

Línea Tube

Experimenta el equilibrio perfecto entre estética y eficiencia acústica con nuestros paneles suspendidos. Su diseño tubular, crea un ambiente contemporáneo y funcional, realzando el estilo de cualquier espacio.

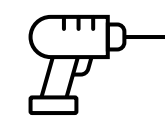
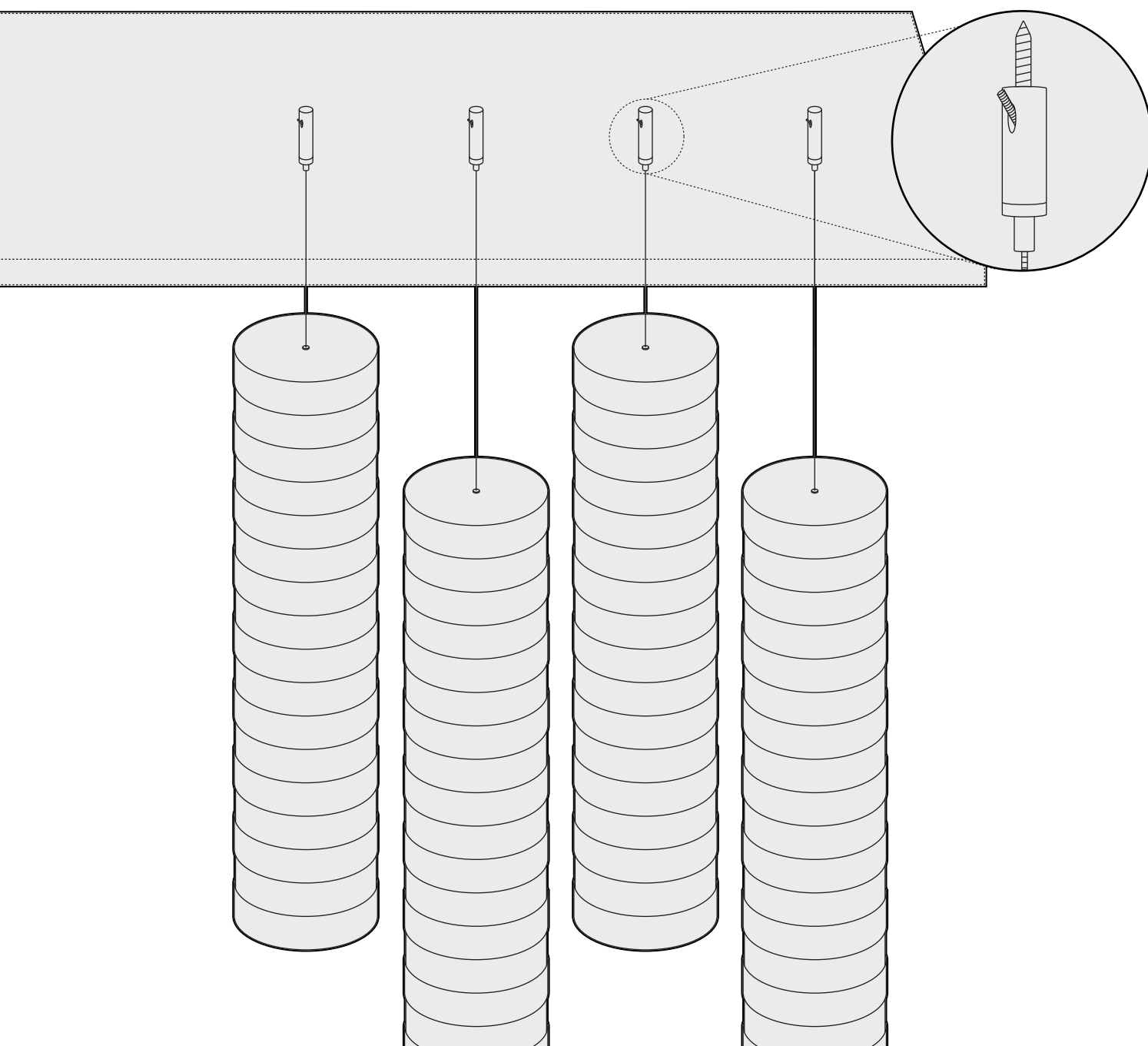
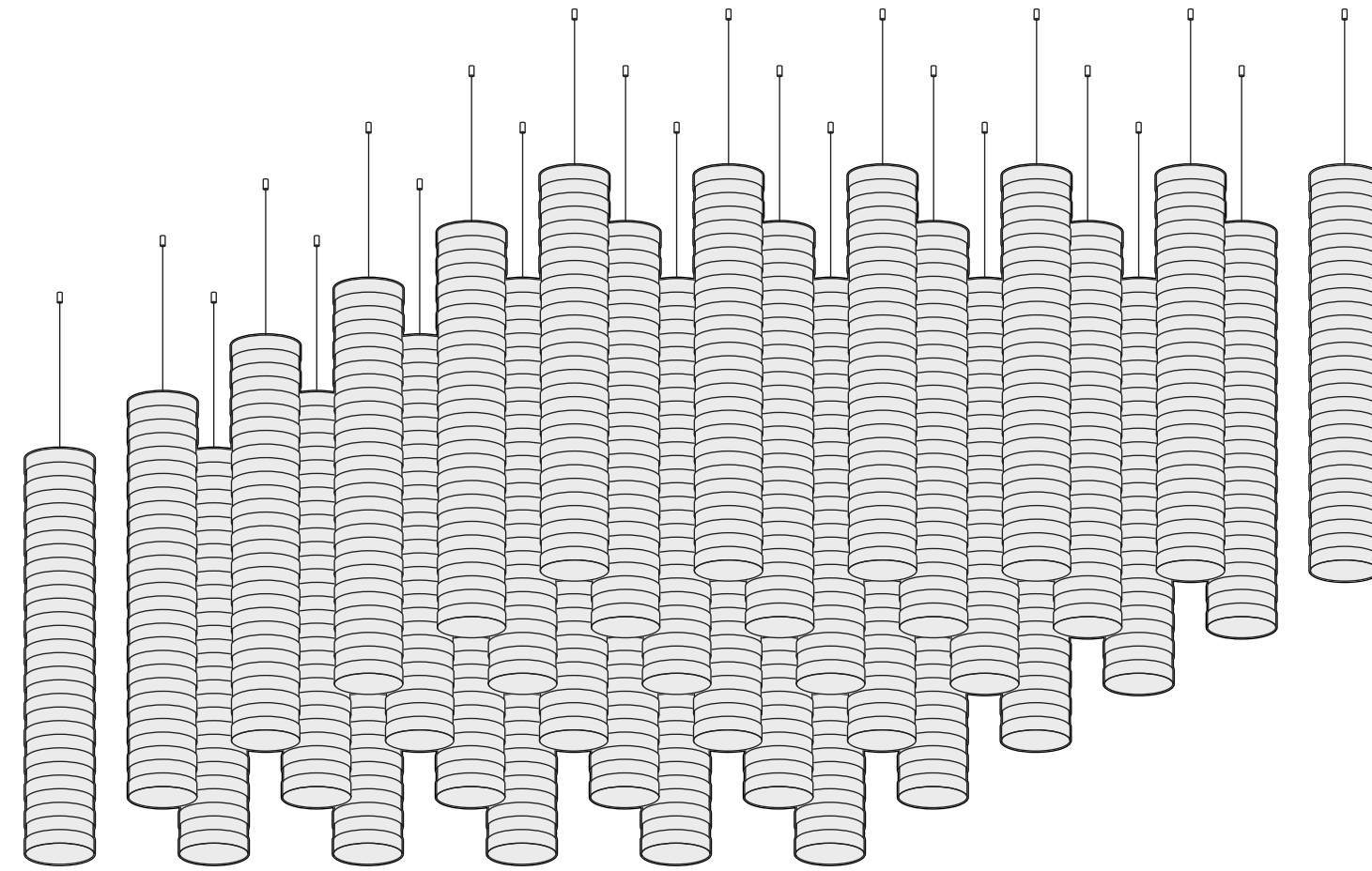

Montaje

Los paneles acústicos Tube se instalan utilizando un sistema de **montaje con tensores de sujeción**, por lo que es fácilmente ajustable a diferentes alturas, permitiendo una adaptación a las necesidades específicas de cada espacio.



Diseño innovador

Gracias a su diseño compacto, la disposición de varios paneles acústicos tubulares permite la creación de tramas tridimensionales, **agregando profundidad visual** y mejorando la eficacia acústica.

Prestaciones acústicas

Frequency / HZ	100	125	160	200	250	315	400	500	630	800	1000	1250	1600	2000	2500	3150	4000	α	NRC
without back cavity	0.02	0.01	0.02	0.03	0.01	0.08	0.1	0.18	0.24	0.31	0.37	0.49	0.55	0.67	0.76	0.86	0.85	0.35	0.3
back cavity 50mm	0.11	0.15	0.16	0.25	0.29	0.4	0.58	0.66	0.77	0.94	0.9	0.87	0.84	0.81	0.78	0.78	0.85	0.61	0.65
back cavity 100mm	0.19	0.14	0.27	0.44	0.47	0.62	0.72	0.92	0.9	0.95	0.85	0.75	0.64	0.68	0.84	0.86	0.84	0.66	0.75
back cavity 150 mm	0.23	0.27	0.38	0.66	0.68	0.82	0.81	0.98	0.88	0.84	0.69	0.69	0.07	0.08	0.83	0.9	0.87	0.72	0.8

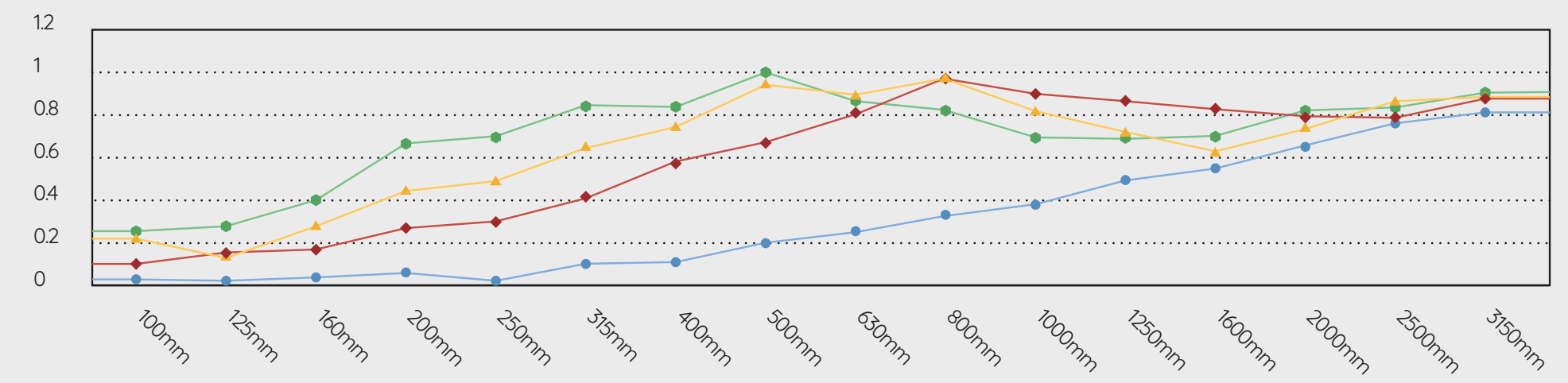

PANELES ACÚSTICOS

Qbik

¡Sonido tridimensional!

En variados desniveles y tamaños, tu techo cobra vida con una apariencia moderna y dinámica, creando un intrigante efecto tridimensional. Descubre cómo añaden profundidad y textura, regalando a tu espacio un aspecto totalmente único.



De Calidad

Cumplen con estrictos estándares de calidad para garantizar que cada panel alcance niveles óptimos de rendimiento y durabilidad, respaldando su excelencia.

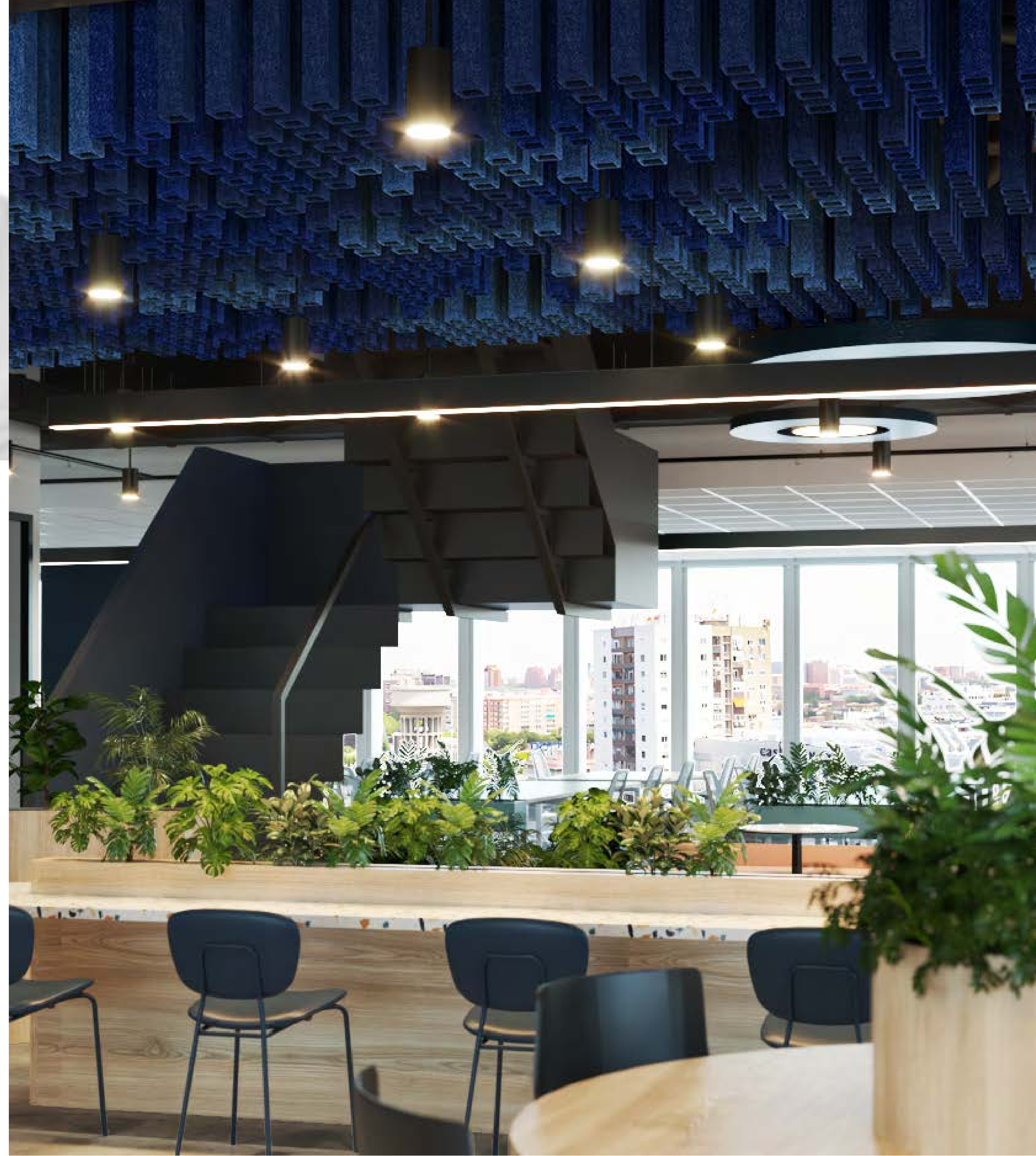

Especificaciones técnicas

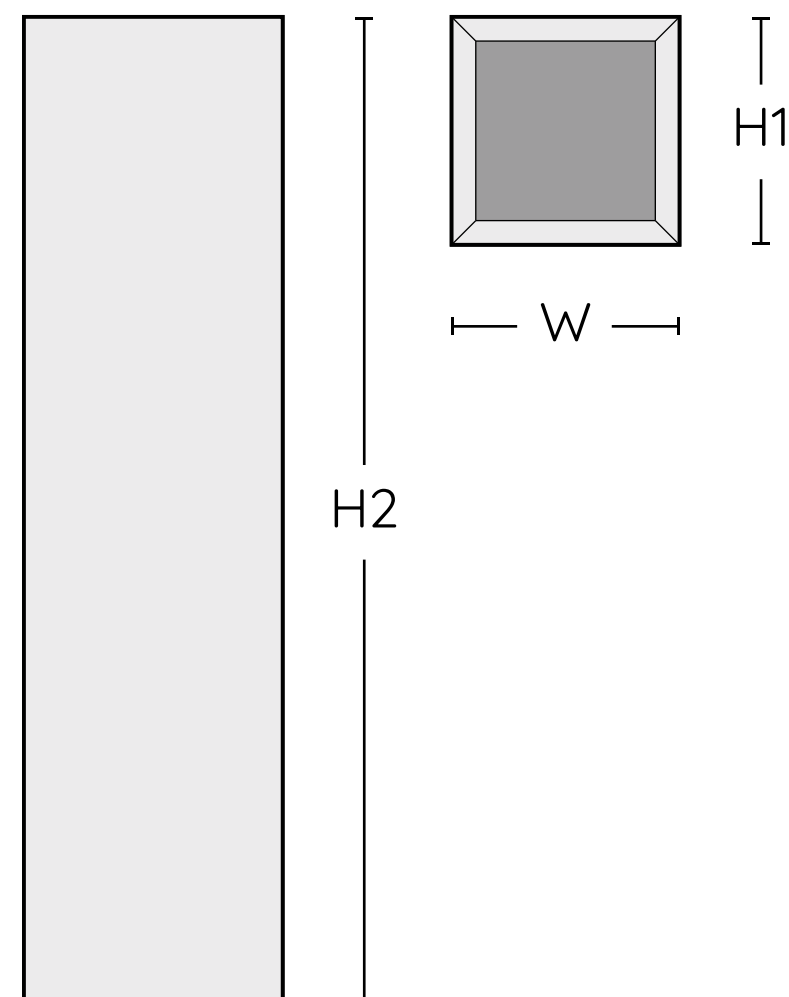

Modelo	1EPQBK10XX
Esesor	9mm - 3.54"
Superficie	Techo
Material	100% PET (60% reciclado)
Peso	2kg
Tamaño (mm)	W=850 H1=850 H2=1200
Resistencia al fuego	B, S1, Class A



BS1-do



reciclable

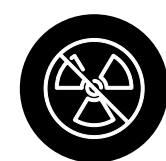

no tóxico



0.85

Especificaciones de producto

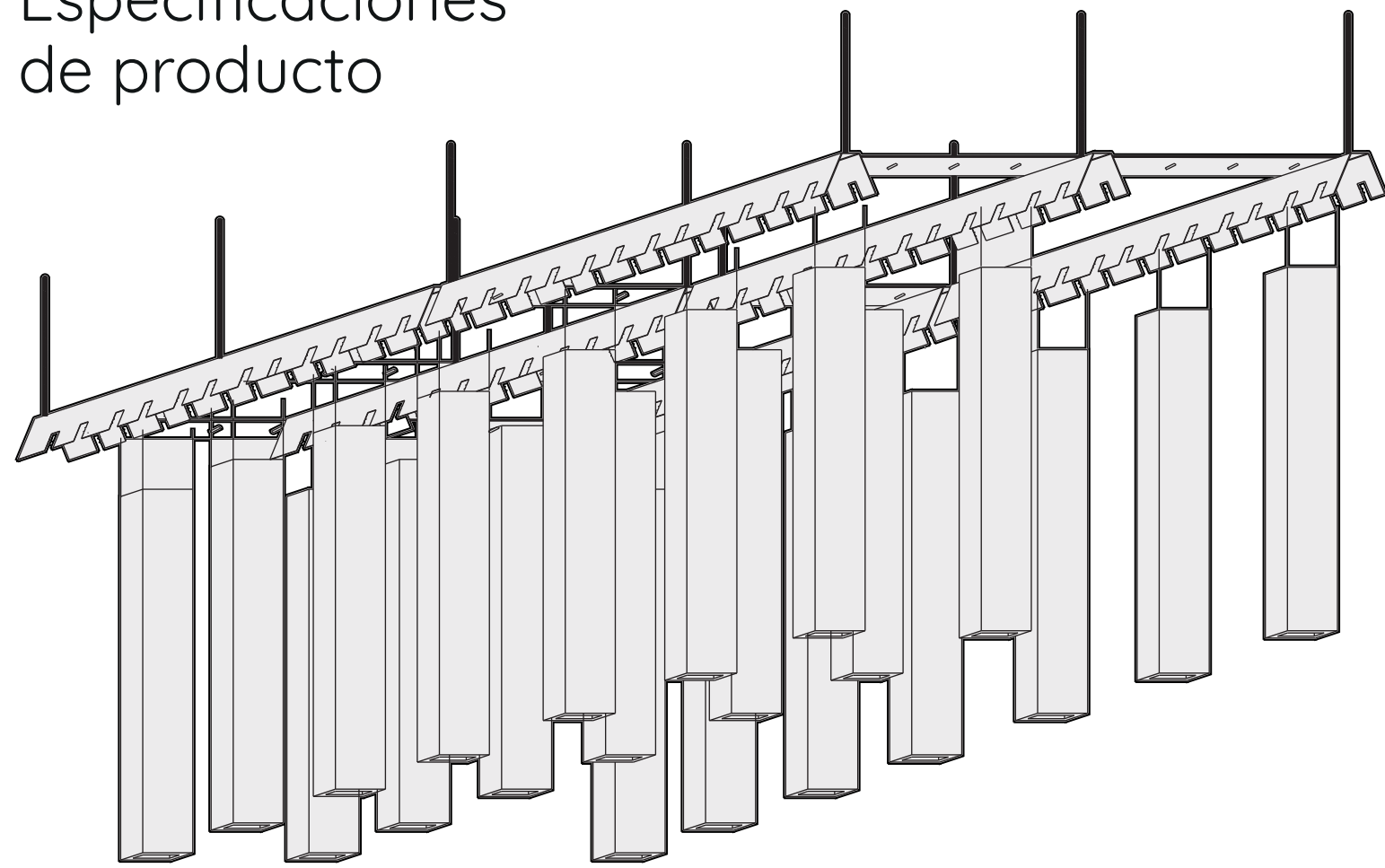

Línea Qbik

Los Qbik en distintos desniveles y/o tamaños crea una apariencia moderna y dinámica generando un efecto tridimensional interesante. Añade profundidad y textura al techo, brindando un aspecto único, llamativo y divertido.

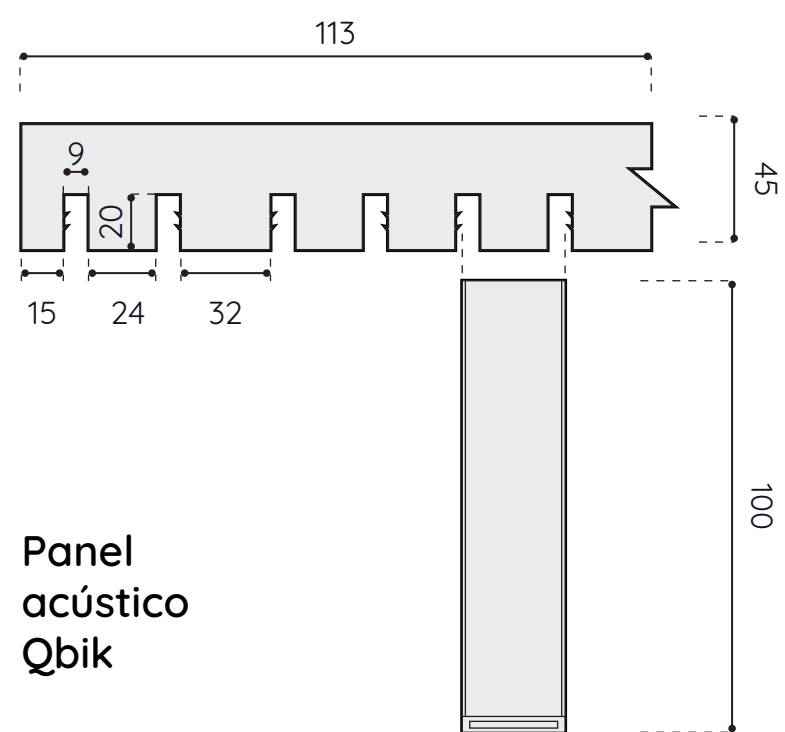
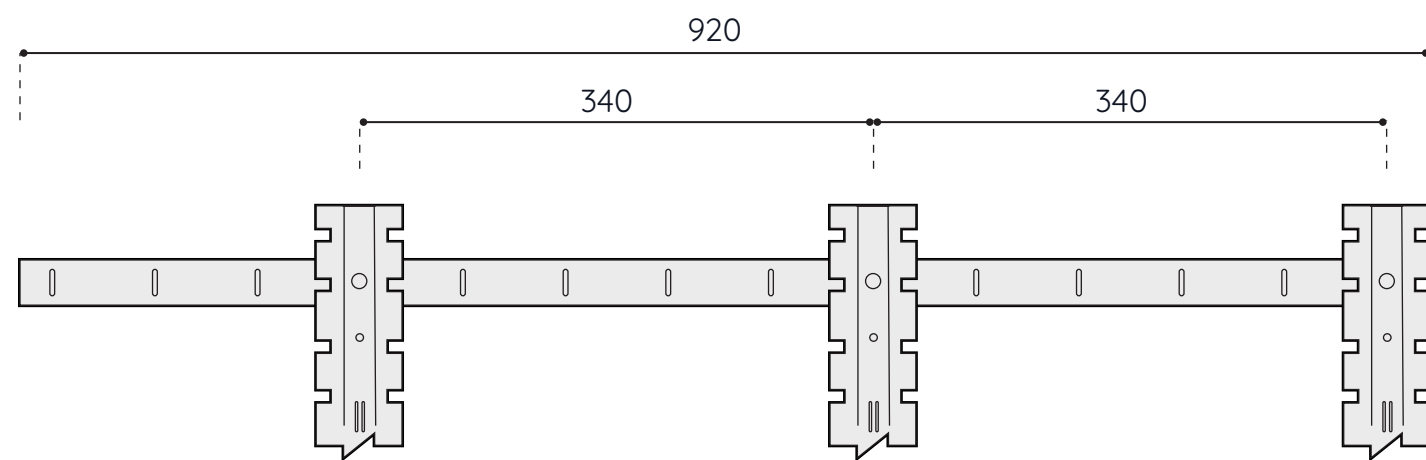

Fácil Instalación

Montaje fácil, las piezas se ajustan con presión, simplificando el proceso de armado.

Panel acústico Qbik

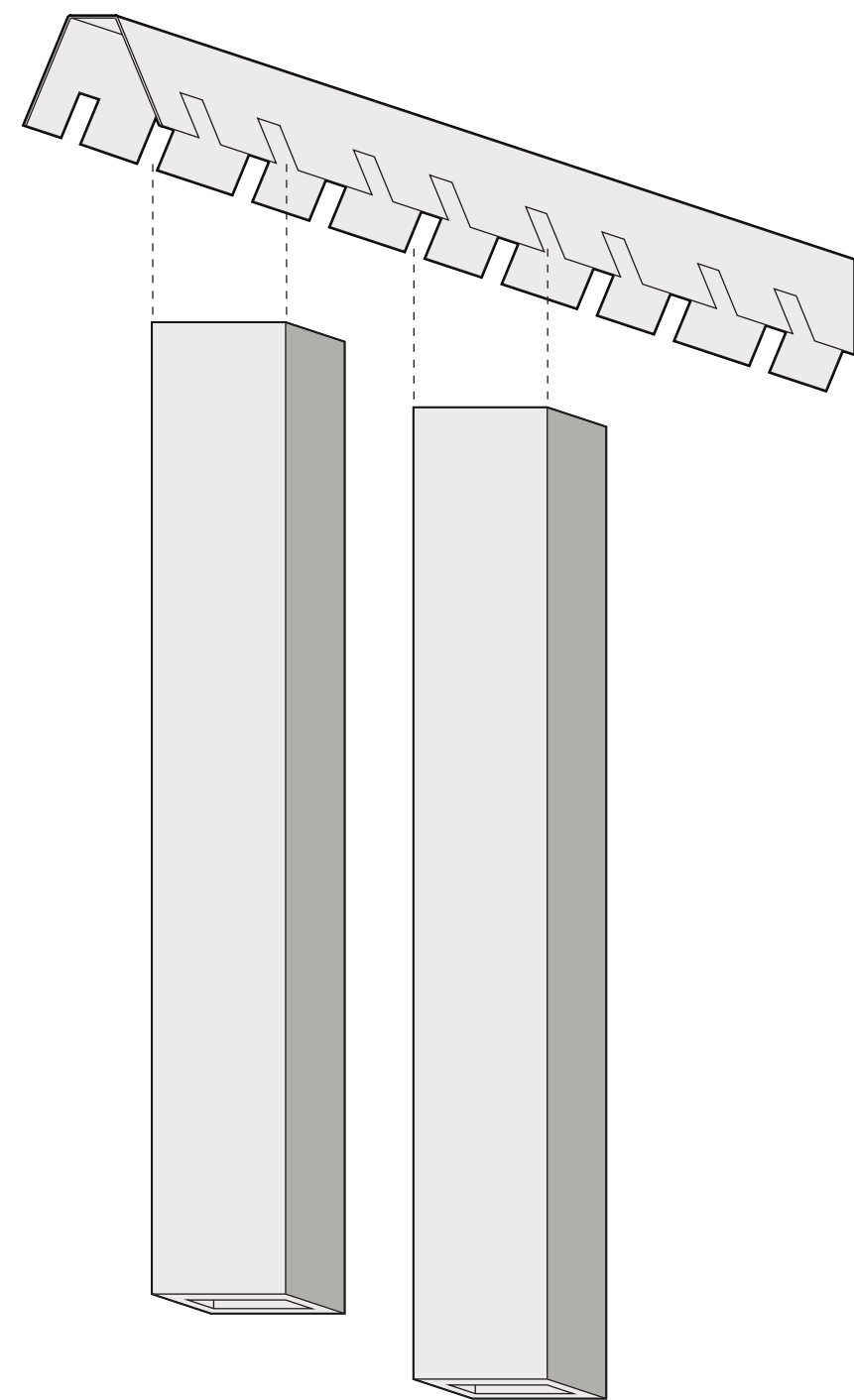

Prestaciones acústicas

Frequency / HZ	100	125	160	200	250	315	400	500	630	800	1000	1250	1600	2000	2500	3150	4000	α	NRC
without back cavity	0.02	0.01	0.02	0.03	0.01	0.08	0.1	0.18	0.24	0.31	0.37	0.49	0.55	0.67	0.76	0.86	0.85	0.35	0.3
back cavity 50mm	0.11	0.15	0.16	0.25	0.29	0.4	0.58	0.66	0.77	0.94	0.9	0.87	0.84	0.81	0.78	0.78	0.85	0.61	0.65
back cavity 100mm	0.19	0.14	0.27	0.44	0.47	0.62	0.72	0.92	0.9	0.95	0.85	0.75	0.64	0.68	0.84	0.86	0.84	0.66	0.75
back cavity 150mm	0.23	0.27	0.38	0.66	0.68	0.82	0.81	0.98	0.88	0.84	0.69	0.69	0.07	0.08	0.83	0.9	0.87	0.72	0.8

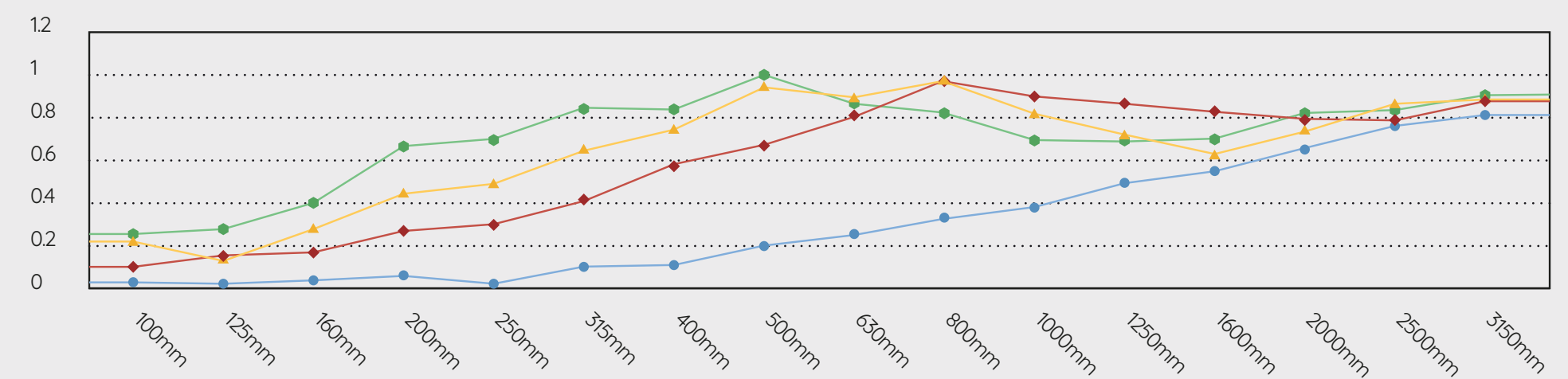

INTI



LAL



CÁMARA DE COMERCIO DE BUENOS AIRES



SGS

PANELES ACÚSTICOS

Kloud

¡Diseño minimalista
y modular!

Su diseño modular y forma específica trabajan en conjunto para maximizar la absorción acústica, reducir la resonancia y mejorar la calidad del sonido en espacios interiores. Aportando un toque estético moderno y funcional a cualquier entorno.

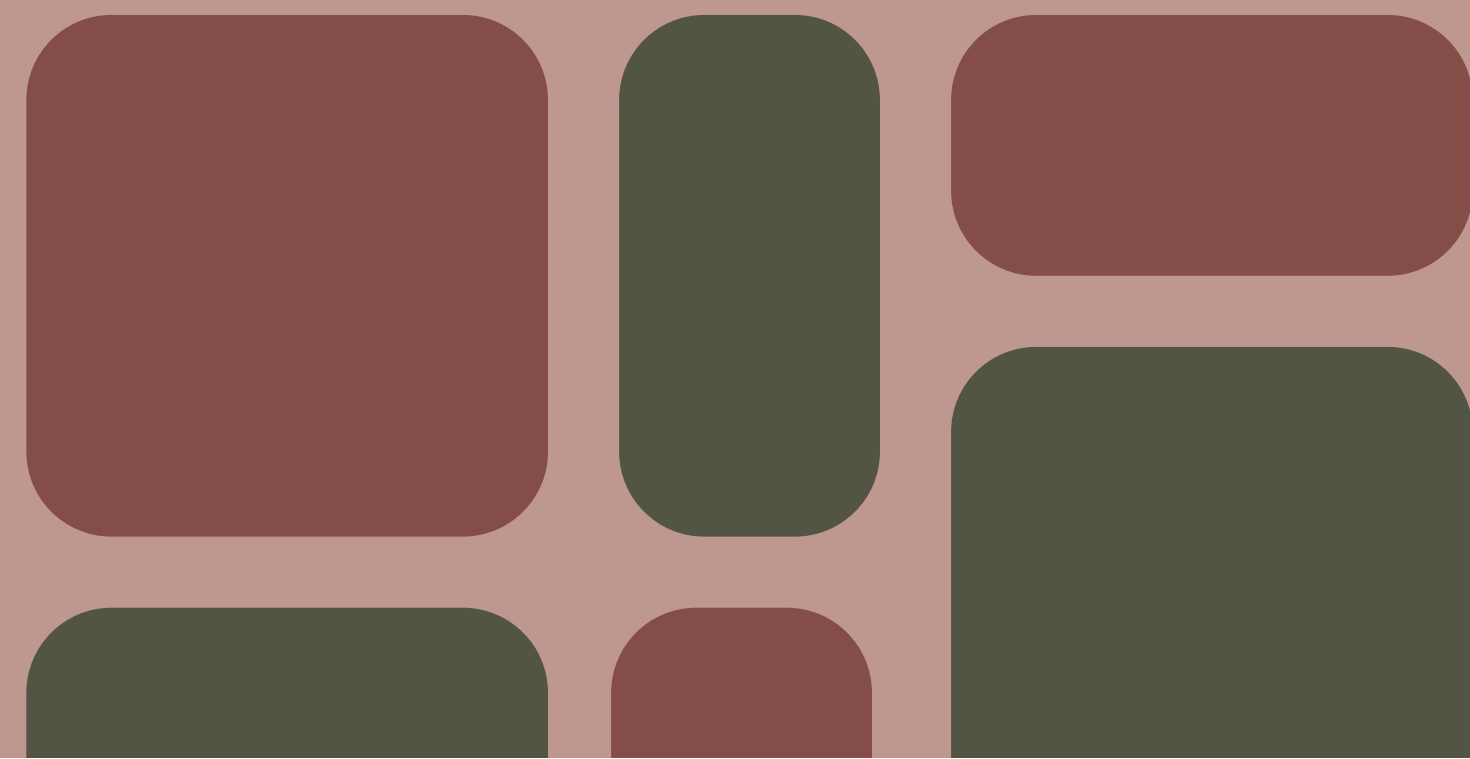
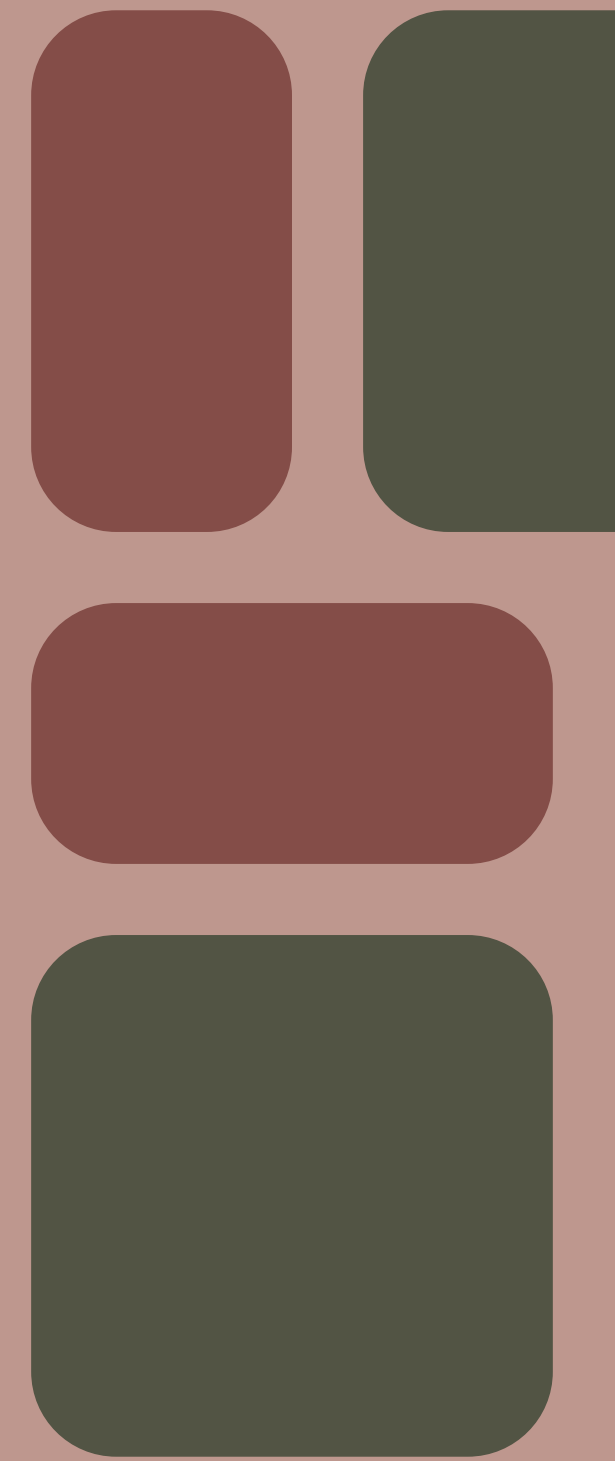



Muchas opciones!

Espesores que se adaptan a distintos requerimientos acústicos de cada proyecto.



1EPA2PASTXX Especificaciones técnicas

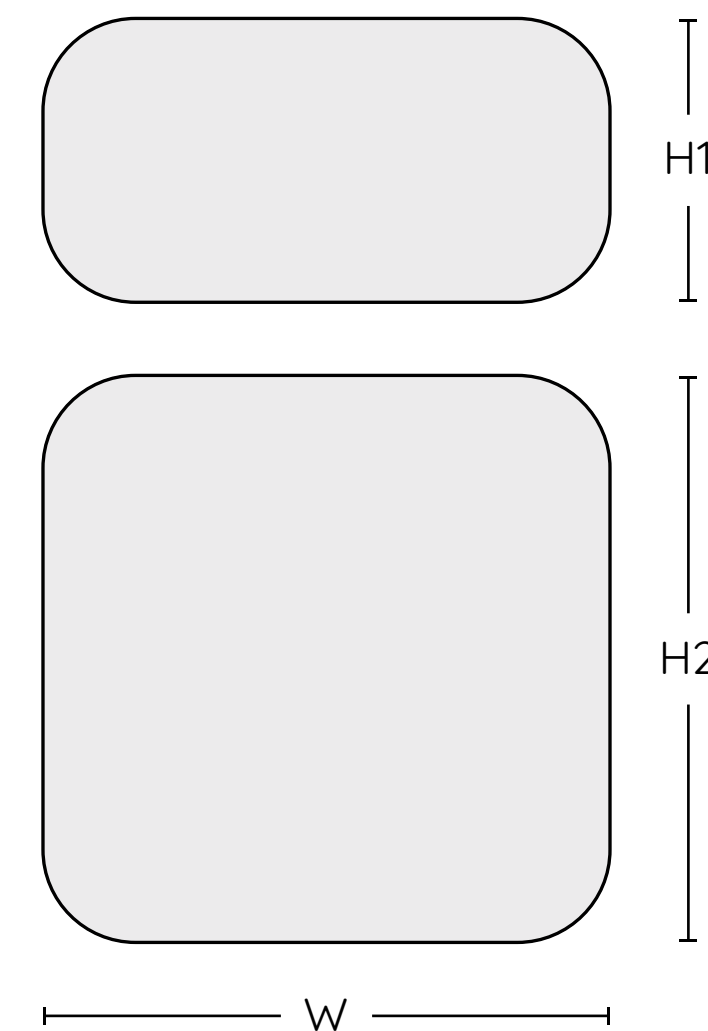

Modelo	1EPA2PASTXX
Espesor	12mm - 18mm
Superficie	Techo
Material	100% PET (60% reciclado)
Peso	2400 Gr/M2 -3700 Gr/M2
Tamaño (mm)	W=1200 H1=600 H2=600
Resistencia al fuego	B, S1, Class A



BS1-do



reciclable



no tóxico



0.85

Especificaciones de producto

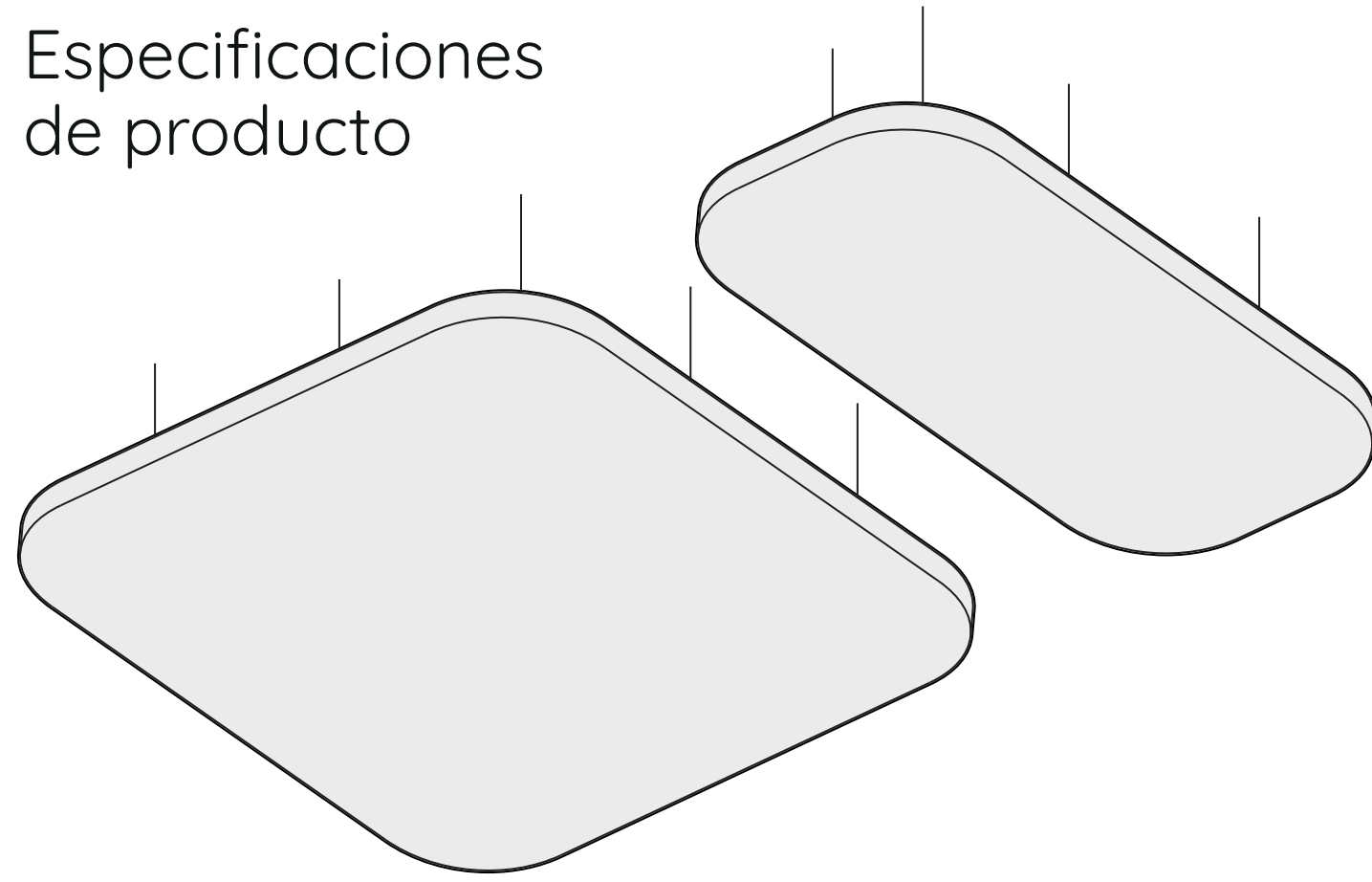

Línea Kloud

Su diseño modular y forma específica trabajan en conjunto para maximizar la absorción acústica, reducir la resonancia y mejorar la calidad del sonido en espacios interiores. Aportando un toque estético moderno y funcional a cualquier entorno.



Posibilidades infinitas

Intercalar diversas medidas se convierte en una herramienta para crear espacios únicos y totalmente personalizados.

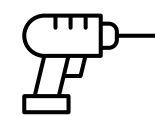
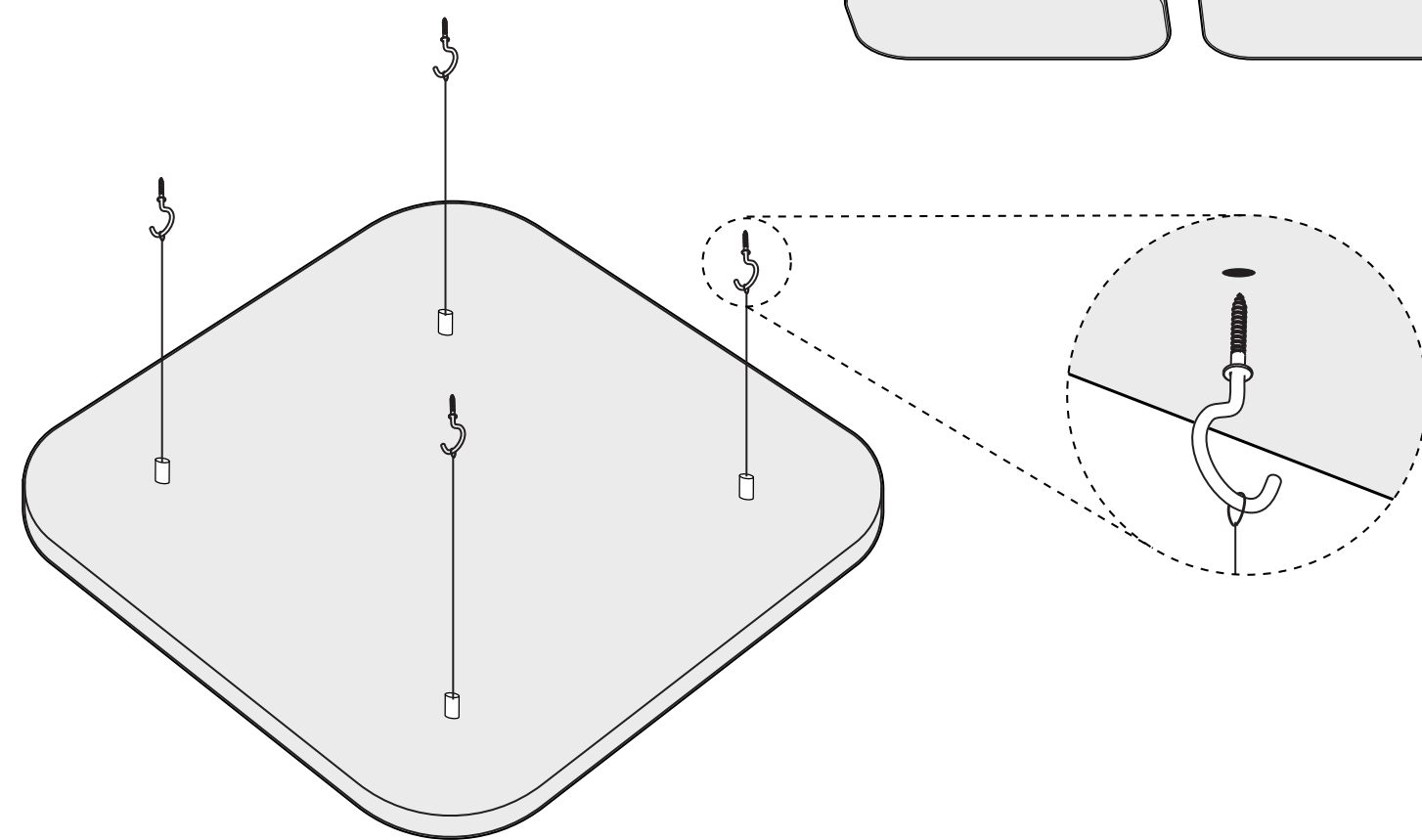
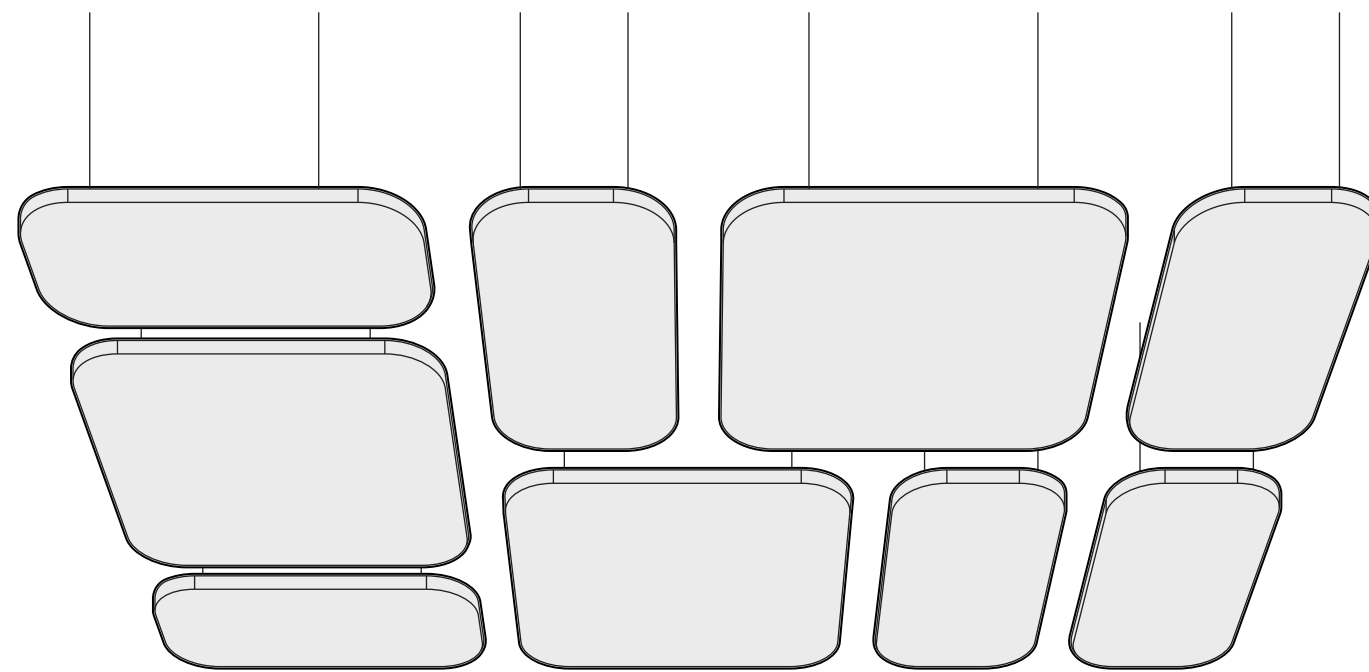

Montaje

Para la correcta instalación de los paneles Kloud, se incluyen tensores en el embalaje, garantizando una sujeción eficiente y segura.



Prestaciones acústicas

Frequency / HZ	100	125	160	200	250	315	400	500	630	800	1000	1250	1600	2000	2500	3150	4000	α	NRC
without back cavity	0.01	0	0.01	0.03	0.05	0.07	0.11	0.17	0.25	0.35	0.46	0.55	0.61	0.69	0.78	0.82	0.89	0.34	0.35
back cavity 50mm	0.09	0.1	0.14	0.21	0.25	0.37	0.51	0.65	0.82	0.89	0.99	0.99	0.99	0.98	0.89	0.82	0.92	0.62	0.7
back cavity 100mm	0.18	0.23	0.34	0.44	0.49	0.71	0.87	0.89	0.96	0.98	0.99	0.99	0.75	0.78	0.93	0.87	0.92	0.72	0.8
back cavity 150 mm	0.29	0.39	0.5	0.66	0.85	0.89	1	0.97	1.01	0.93	0.8	0.08	0.87	0.9	0.88	0.87	0.91	0.79	0.9

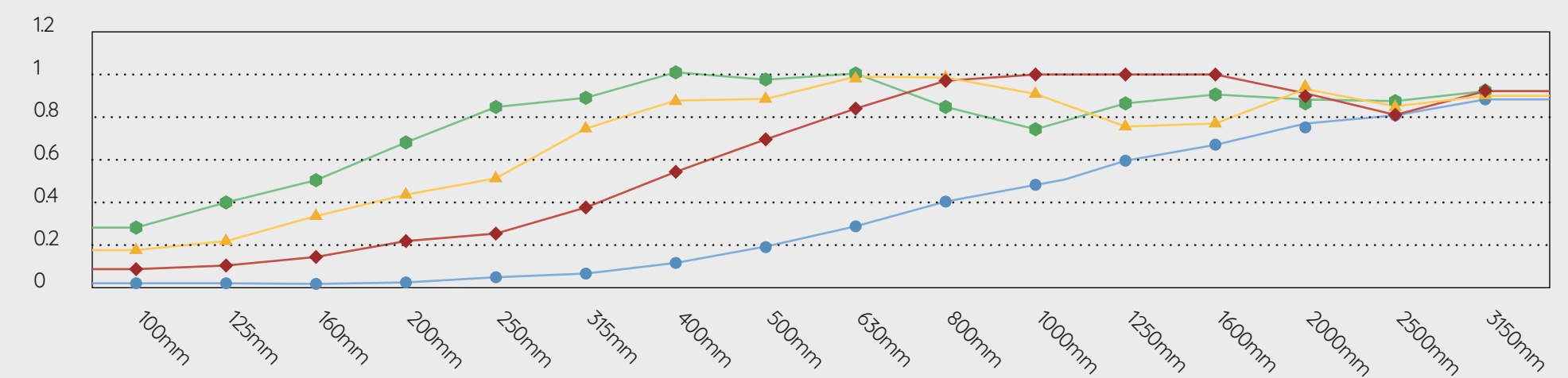



PANELES ACÚSTICOS

Ivy

¡Círculos que se fusionan
en notas perfectas!

Entrelaza la calma con formas
circulares. Nuestros paneles acústicos
crean un ambiente descontracturado y
distendido, donde cada círculo cuenta
una historia de tranquilidad.



Especificaciones técnicas

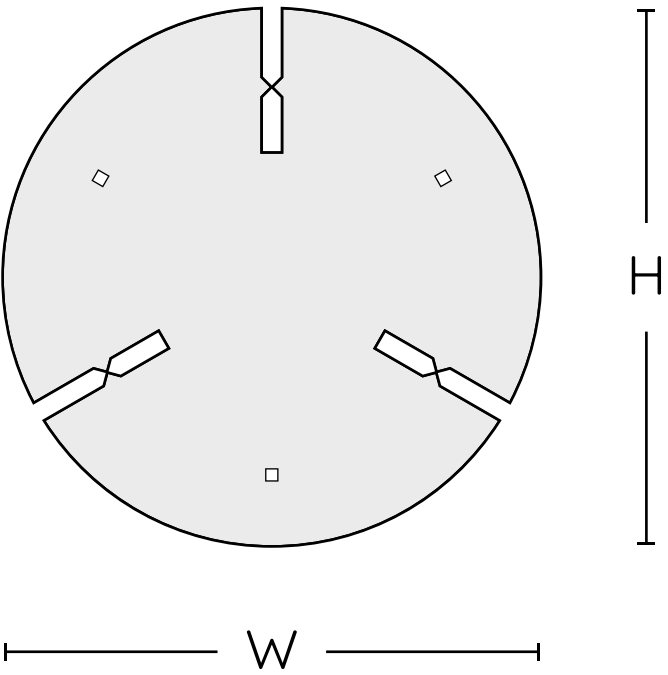

Modelo	1EP000000XX
Espesor	9mm - 3.54"
Superficie	Pared
Material	100% PET (60% reciclado)
Peso	1900 Gr/M2
Tamaño (cm)	H=20 W=20
Resistencia al fuego	B, S1, Class A



BS1-do



reciclable



no tóxico



0.85

Colores más vivos

Mantiene su color original de manera duradera, sin experimentar desvanecimientos con el paso del tiempo.



Especificaciones de producto

Línea Ivy

Entrelaza la calma con formas circulares. Nuestros paneles acústicos crean un ambiente descontracturado y distendido, donde cada círculo cuenta una historia de tranquilidad.

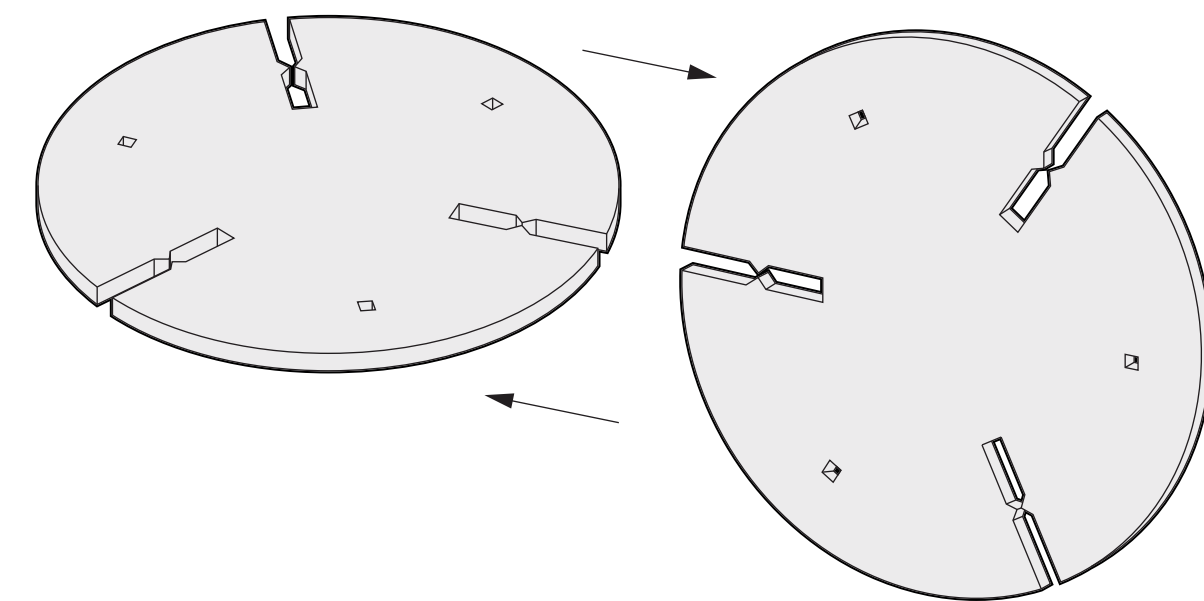
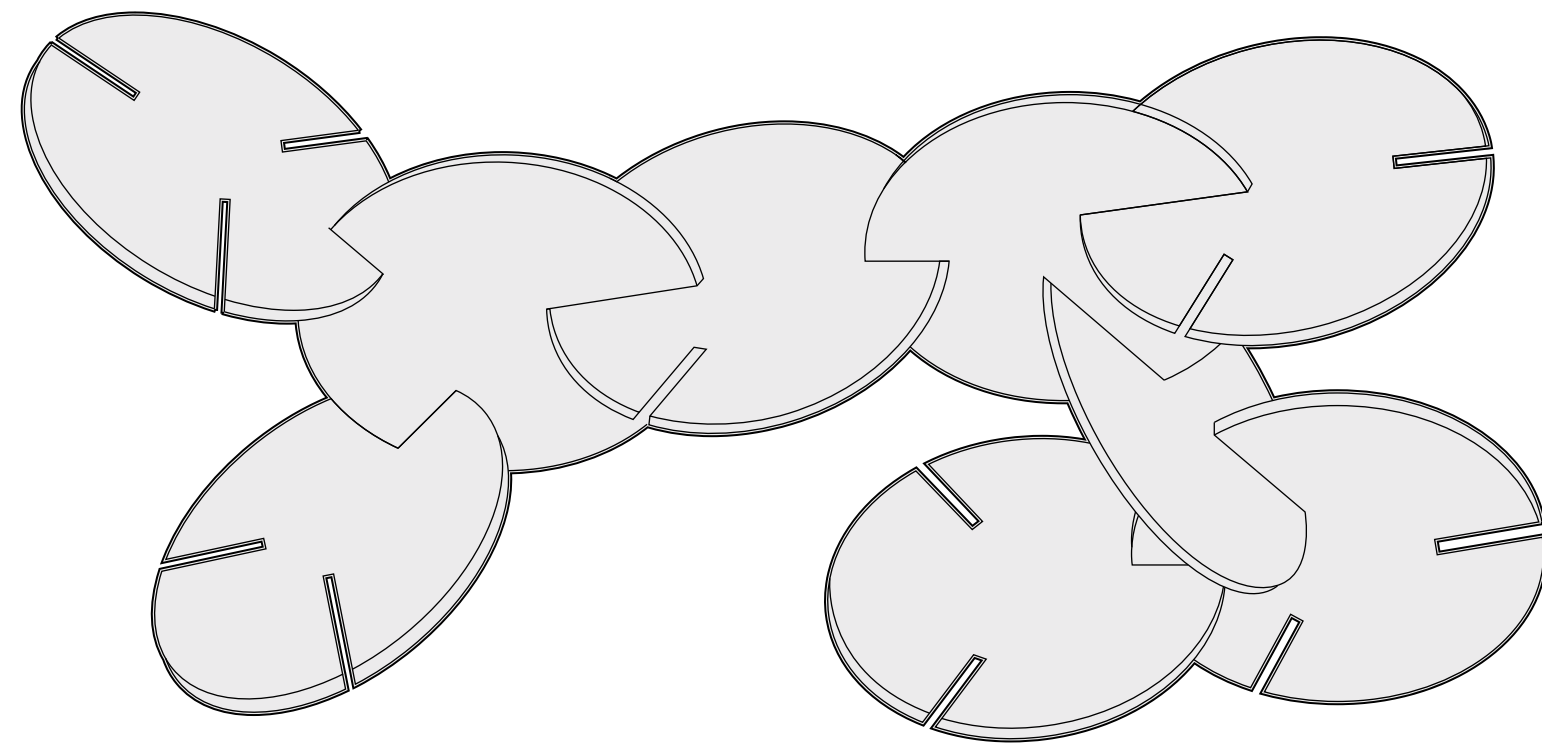

Fácil instalación

Montaje fácil, las piezas se ajustan con presión, agilizando el armado de manera eficiente y sin complicaciones.



Absorción efectiva

La disposición entrelazada no solo es estéticamente atractiva, sino que también maximiza la absorción acústica, mejorando la calidad sonora del entorno.

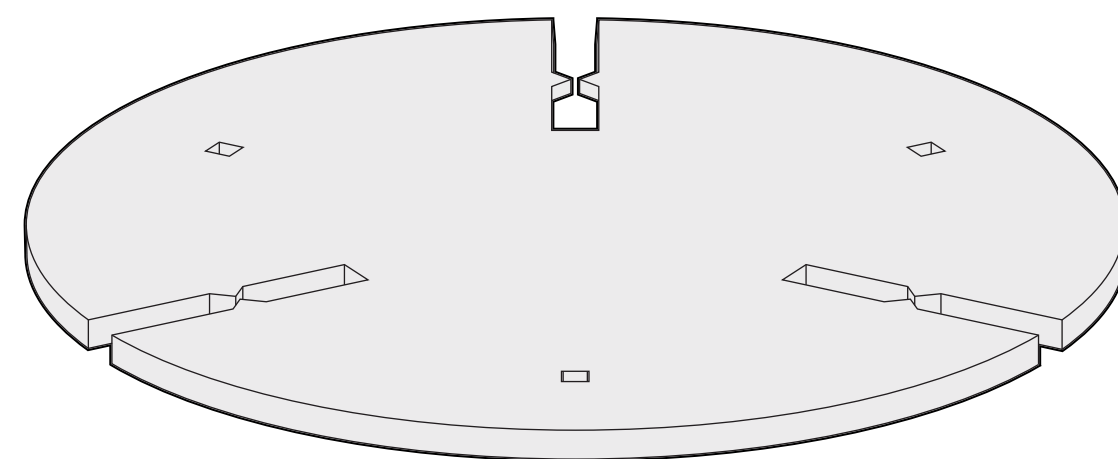

Prestaciones acústicas

Frequency / HZ	100	125	160	200	250	315	400	500	630	800	1000	1250	1600	2000	2500	3150	4000	α	NRC
without back cavity	0.02	0.01	0.02	0.03	0.01	0.08	0.1	0.18	0.24	0.31	0.37	0.49	0.55	0.67	0.76	0.86	0.85	0.35	0.3
back cavity 50mm	0.11	0.15	0.16	0.25	0.29	0.4	0.58	0.66	0.77	0.94	0.9	0.87	0.84	0.81	0.78	0.78	0.85	0.61	0.65
back cavity 100mm	0.19	0.14	0.27	0.44	0.47	0.62	0.72	0.92	0.9	0.95	0.85	0.75	0.64	0.68	0.84	0.86	0.84	0.66	0.75
back cavity 150 mm	0.23	0.27	0.38	0.66	0.68	0.82	0.81	0.98	0.88	0.84	0.69	0.69	0.07	0.08	0.83	0.9	0.87	0.72	0.8

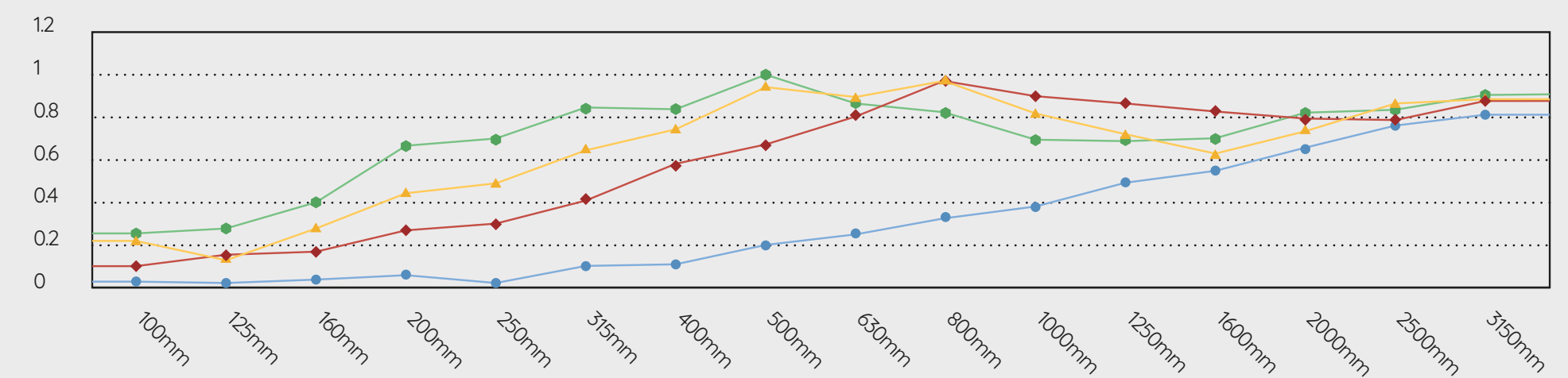

INTI



LAL



SGS

PANELES ACÚSTICOS

Rack

¡Sonido perfecto en cada cuadrícula!

Imagina un cielo de posibilidades suspendido sobre ti, nuestra línea rack despliega un abanico de espesores, tamaños y colores elevando tus espacios a nuevas alturas.



Especificaciones técnicas

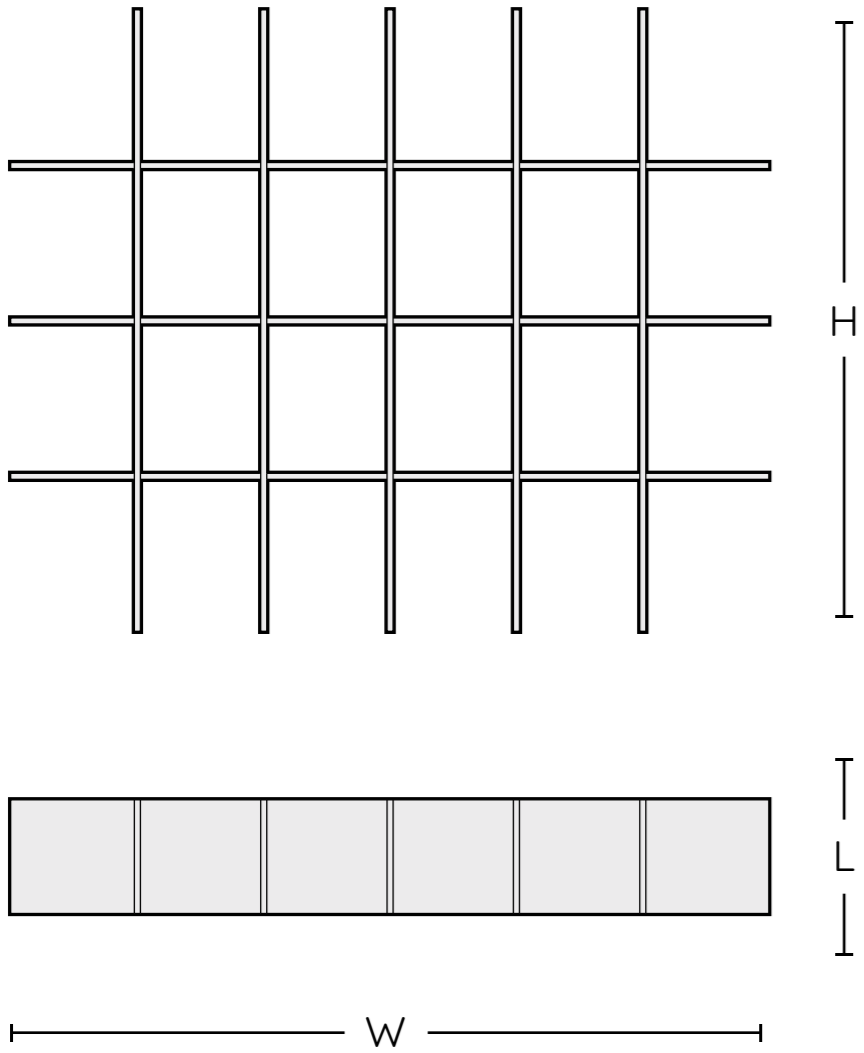

Modelo	1EPA2R010XX - 1EPA3R010XX
Espesor	12mm - 18mm
Superficie	Techo
Material	100% PET (60% reciclado)
Peso	3kg - 4kg
Tamaño	H=1200mm/W=2000mm/L=300mm
Resistencia al fuego	B, S1, Class A

BS1-do	reciclable	no tóxico	0.85



Hay equipo!

Kuaiet está compuesto por un grupo de expertos especializados tanto en acústica como en diseño brindando un servicio 360.



Disposición del producto

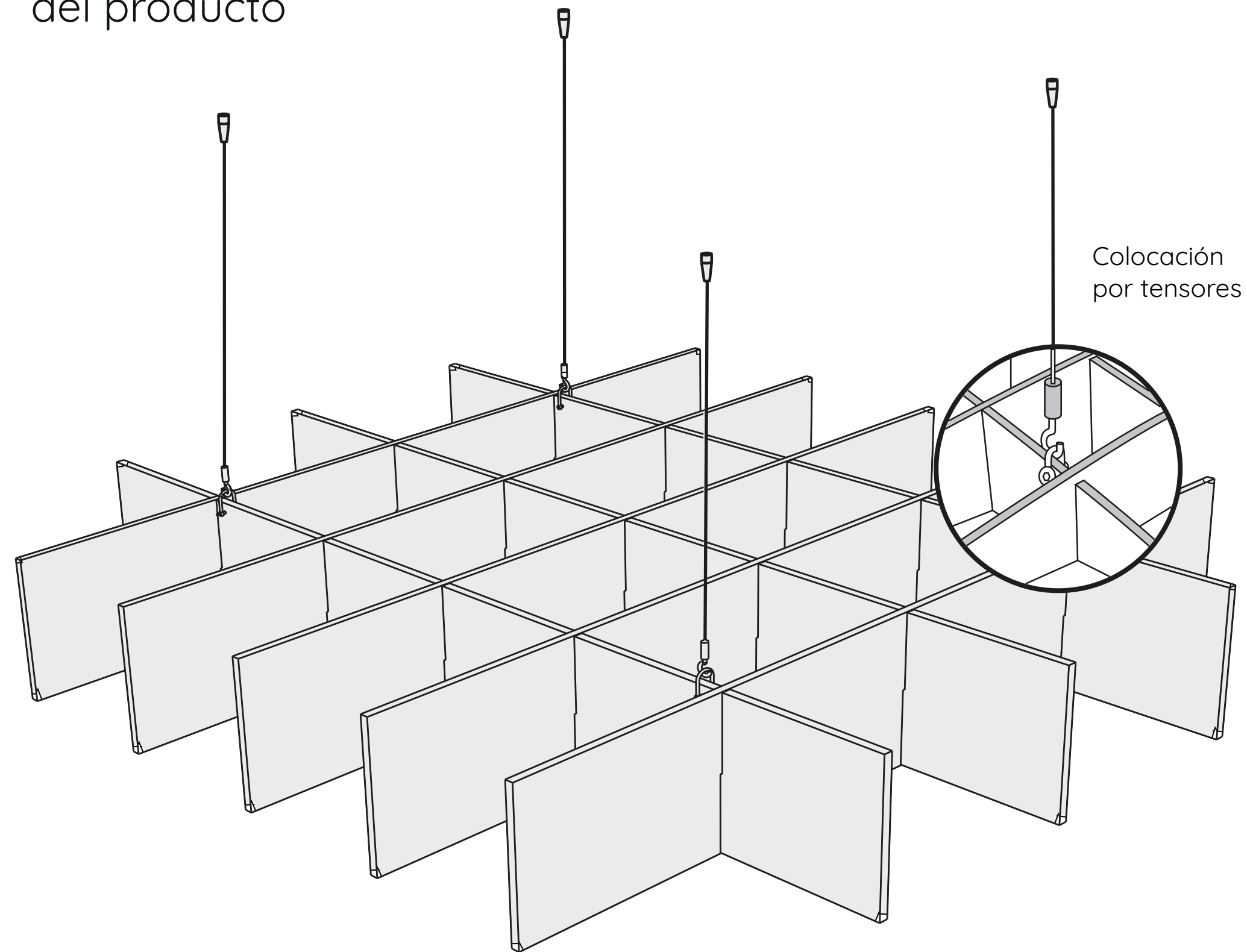

Instalación

Asegúrese de que la estructura de suspensión cumpla con las especificaciones. Monte los tensores en puntos designados y ajuste para garantizar nivelación. Sujete los paneles rectangulares al tensor usando el sistema de suspensión. Encaje los paneles entre sí para formar una cuadrícula uniforme como se muestra en la ilustración "A".

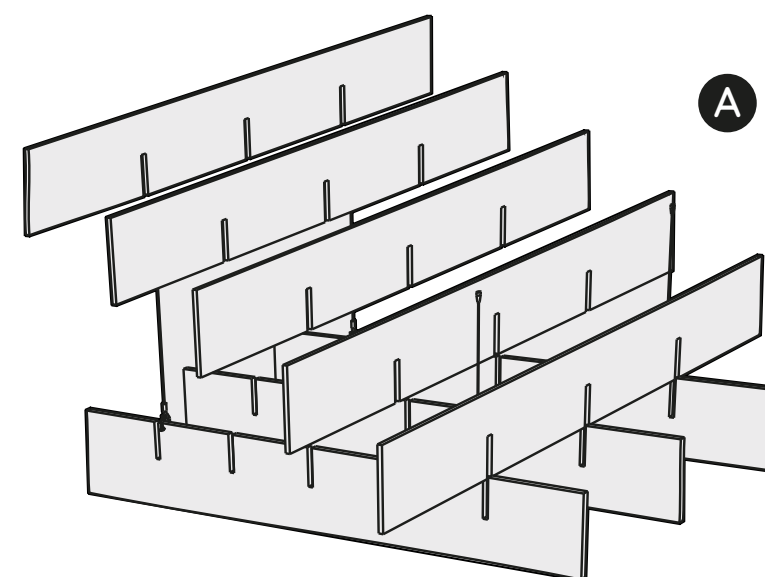

Prestaciones acústicas

Frequency / HZ	100	125	160	200	250	315	400	500	630	800	1000	1250	1600	2000	2500	3150	4000	α	NRC
without back cavity	0.01	0	0.01	0.03	0.05	0.07	0.11	0.17	0.25	0.35	0.46	0.55	0.61	0.69	0.78	0.82	0.89	0.34	0.35
back cavity 50mm	0.09	0.1	0.14	0.21	0.25	0.37	0.51	0.65	0.82	0.89	0.99	0.99	0.99	0.98	0.89	0.82	0.92	0.62	0.7
back cavity 100mm	0.18	0.23	0.34	0.44	0.49	0.71	0.87	0.89	0.96	0.98	0.99	0.99	0.75	0.78	0.93	0.87	0.92	0.72	0.8
back cavity 150 mm	0.29	0.39	0.5	0.66	0.85	0.89	1	0.97	1.01	0.93	0.8	0.08	0.87	0.9	0.88	0.87	0.91	0.79	0.9

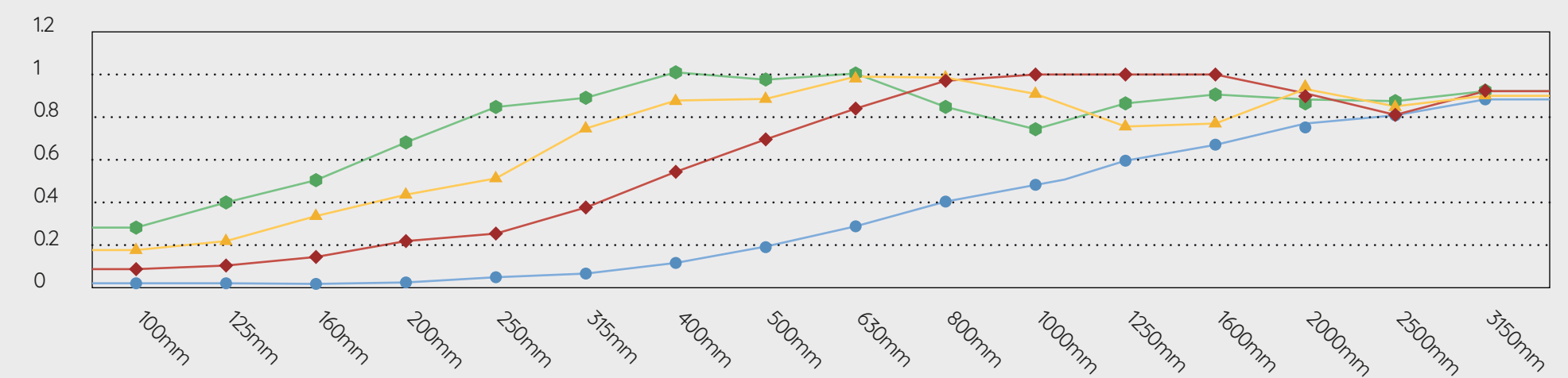



PANELES ACÚSTICOS

Rack Circle

¡Sonido perfecto en
cada cuadrícula!

Imagina un cielo de posibilidades
suspendido sobre ti, nuestra línea rack
despliega un abanico de espesores,
tamaños y colores elevando tus
espacios a nuevas alturas.





Especificaciones técnicas

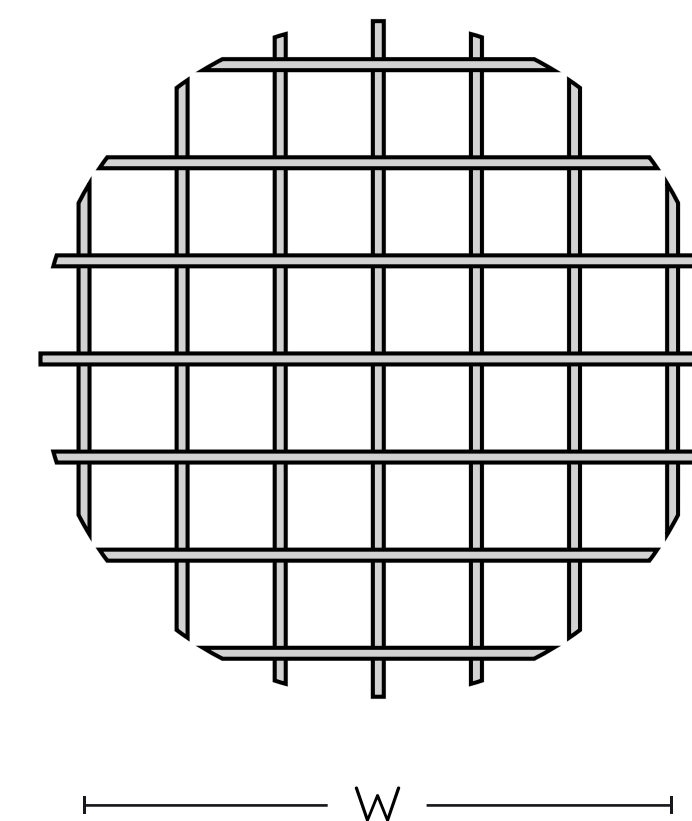

Modelo	1EPA1O010XX
Espesor	9mm - 3.54"
Superficie	Techo
Material	100% PET (60% reciclado)
Peso	6kg
Tamaño (mm)	H=1200mm/W=1200mm
Resistencia al fuego	B, S1, Class A



BS1-do



reciclable



no tóxico



0.85



Justo, justo.

El calce entre los paneles acústicos Kuaiet es exacto
brindando un aspecto fluido y sin irregularidades.

Especificaciones de producto

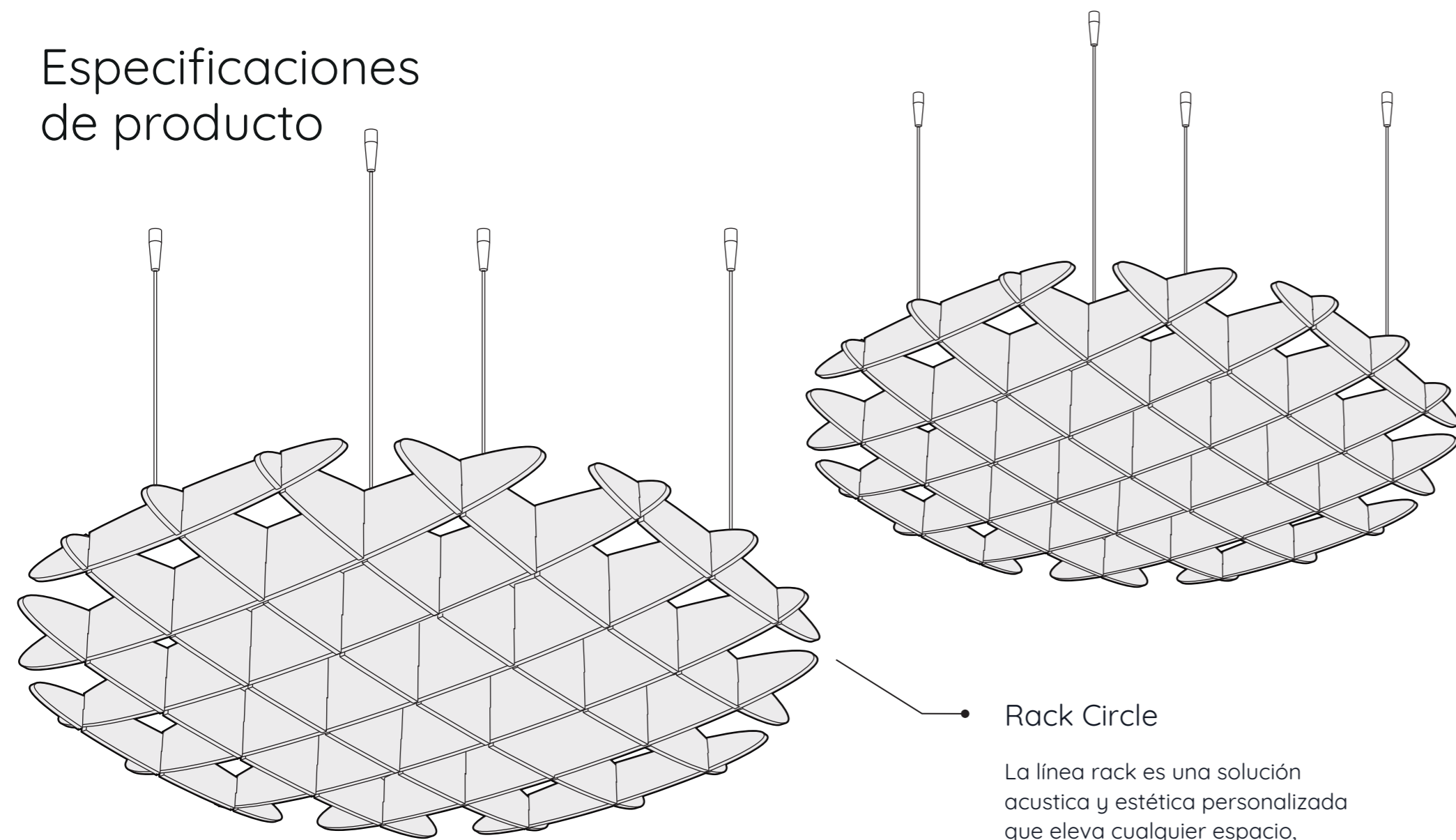

Rack Circle

La línea rack es una solución acústica y estética personalizada que eleva cualquier espacio, añadiendo versatilidad y estilo, generando entornos más descontracturados.



Fácil Instalación

Montaje fácil, piezas encastrables con presión, simplificando el proceso de armado.

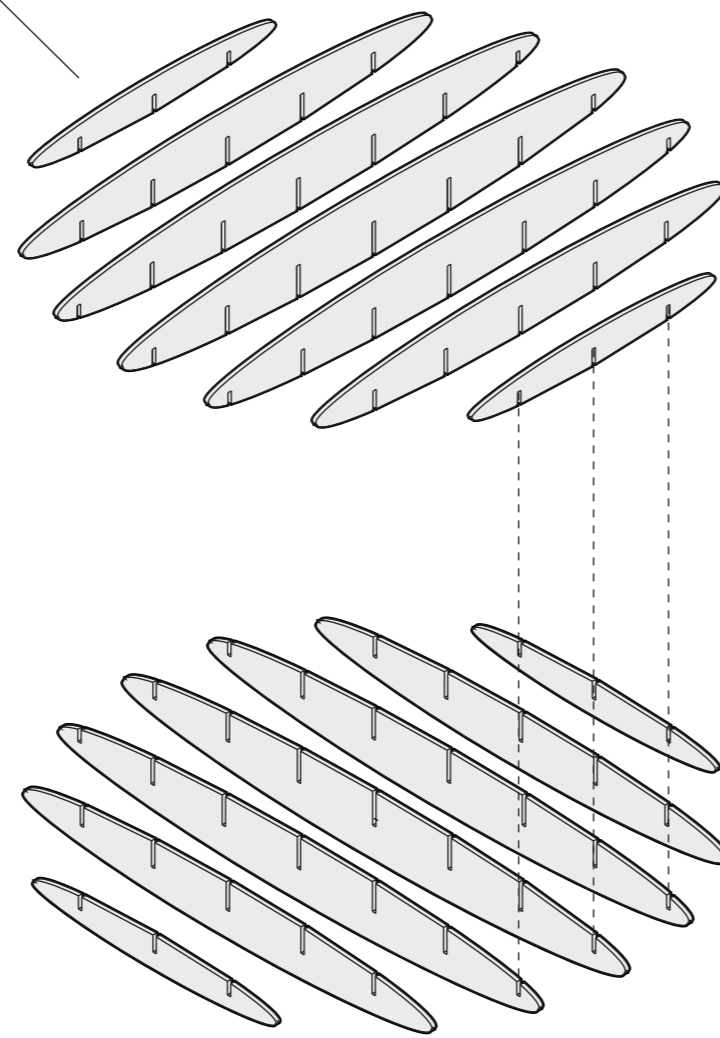
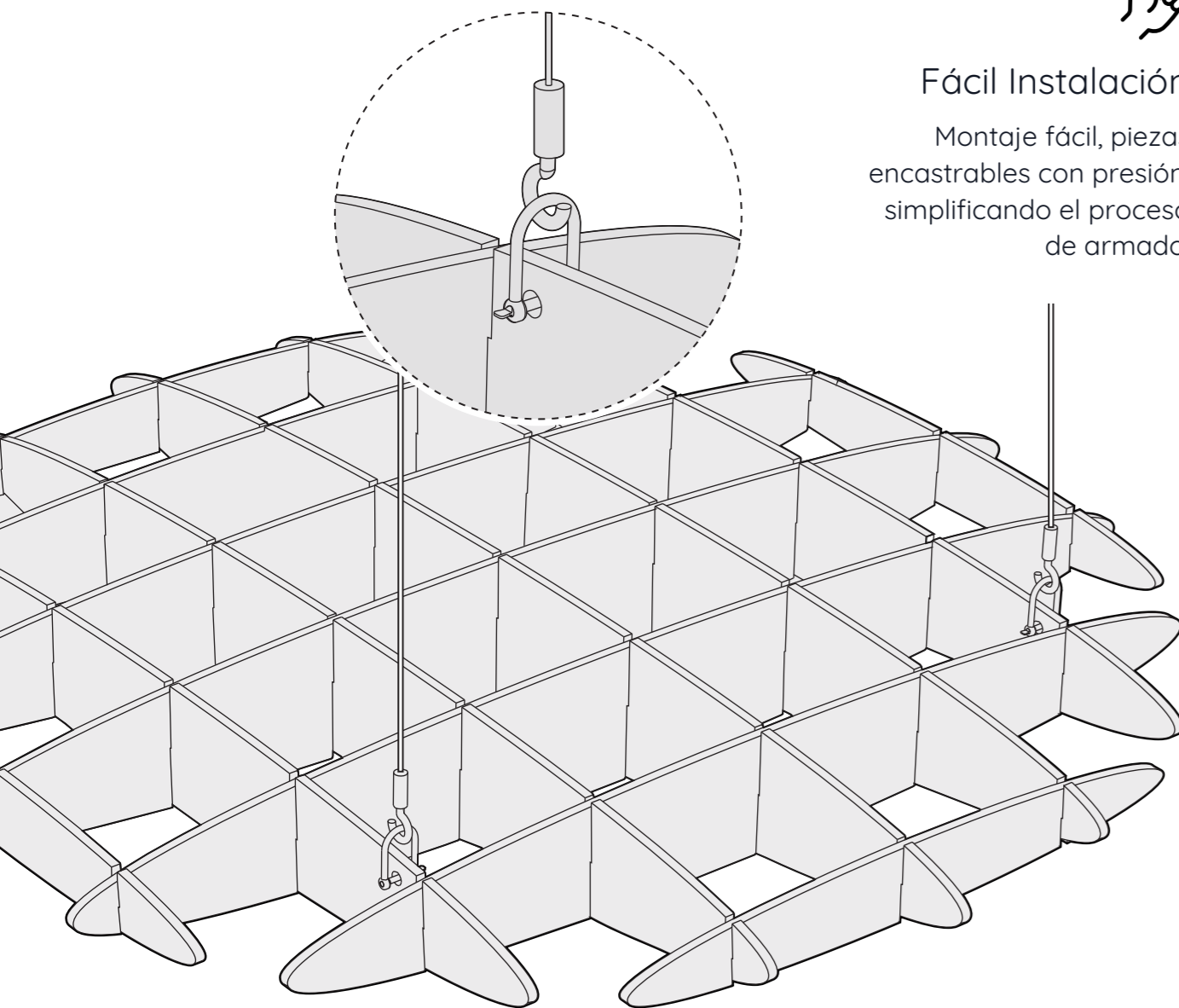

Prestaciones acústicas

Frequency / HZ	100	125	160	200	250	315	400	500	630	800	1000	1250	1600	2000	2500	3150	4000	α	NRC
without back cavity	0.02	0.01	0.02	0.03	0.01	0.08	0.1	0.18	0.24	0.31	0.37	0.49	0.55	0.67	0.76	0.86	0.85	0.35	0.3
back cavity 50mm	0.11	0.15	0.16	0.25	0.29	0.4	0.58	0.66	0.77	0.94	0.9	0.87	0.84	0.81	0.78	0.78	0.85	0.61	0.65
back cavity 100mm	0.19	0.14	0.27	0.44	0.47	0.62	0.72	0.92	0.9	0.95	0.85	0.75	0.64	0.68	0.84	0.86	0.84	0.66	0.75
back cavity 150mm	0.23	0.27	0.38	0.66	0.68	0.82	0.81	0.98	0.88	0.84	0.69	0.69	0.07	0.08	0.83	0.9	0.87	0.72	0.8

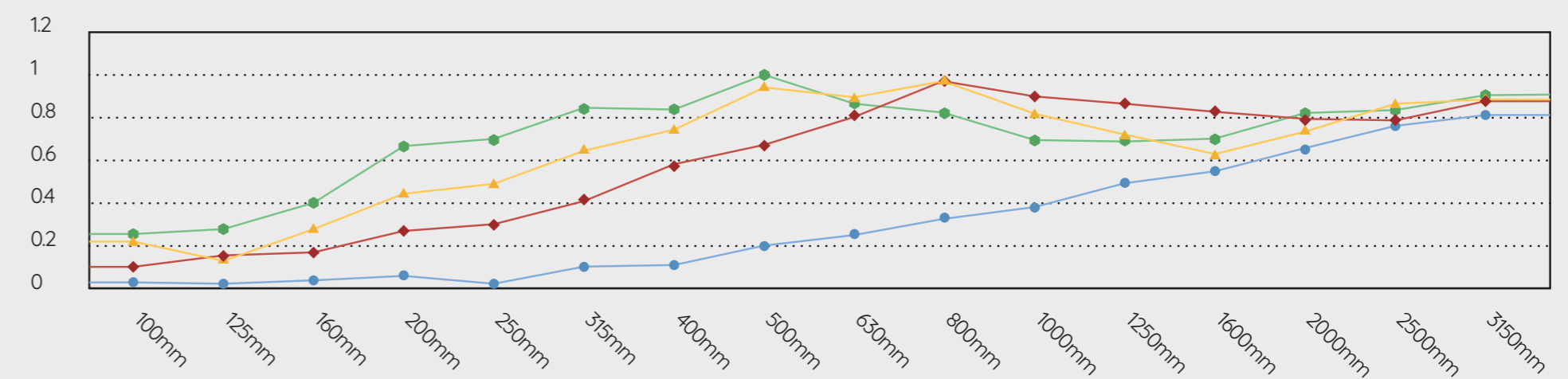

PANELES ACÚSTICOS

Circle



¡Porque las líneas nunca
ha sonado tan bien!

El diseño circular, disponible en diversos espesores, diámetros y colores, ofrece una solución creativa y versátil para techos. Al crear una apariencia descontracturada, estos paneles acústicos agregan un toque distintivo y relajado a los espacios.





Escucha!

El sonido perfecto no solo es posible sino que en Kuaiet lo llevamos a la excelencia logrando por medio de nuestras placas acústicas una perfecta combinación entre estética y funcionalidad.



Especificaciones técnicas

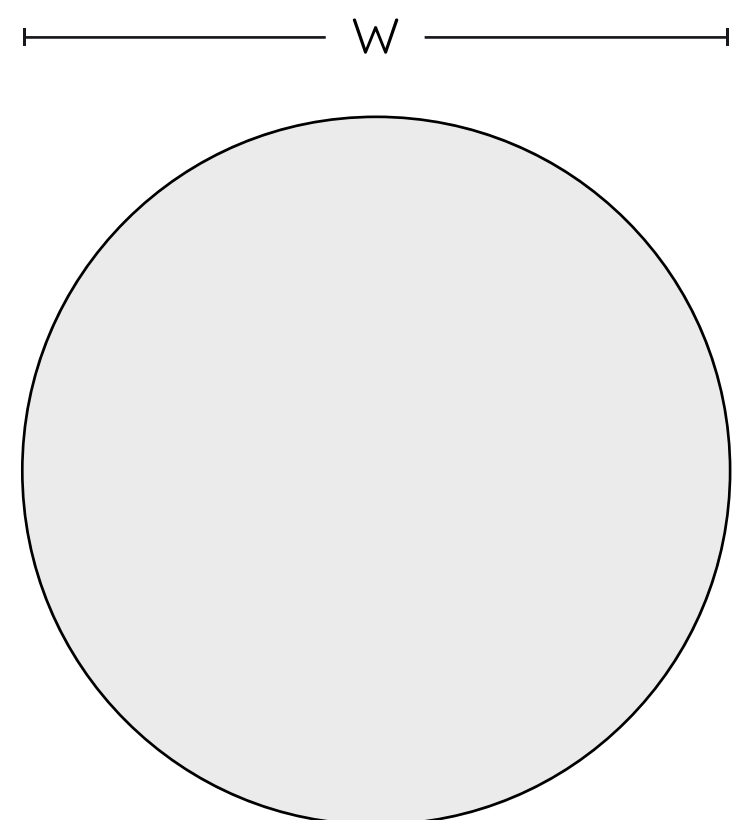

Modelo 1EPA2C120XX - 1EPA2C080XX - 1EPAP2C60XX

Espesor 12mm - 18mm

Superficie Techo

Material 100% PET (60% reciclado)

Peso 6kg / 4kg / 2kg

Tamaño ø1200mm / ø800mm / ø600mm

Resistencia al fuego B, S1, Class A



BS1-do



reciclable



no tóxico



0.85

Especificaciones de producto

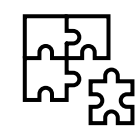
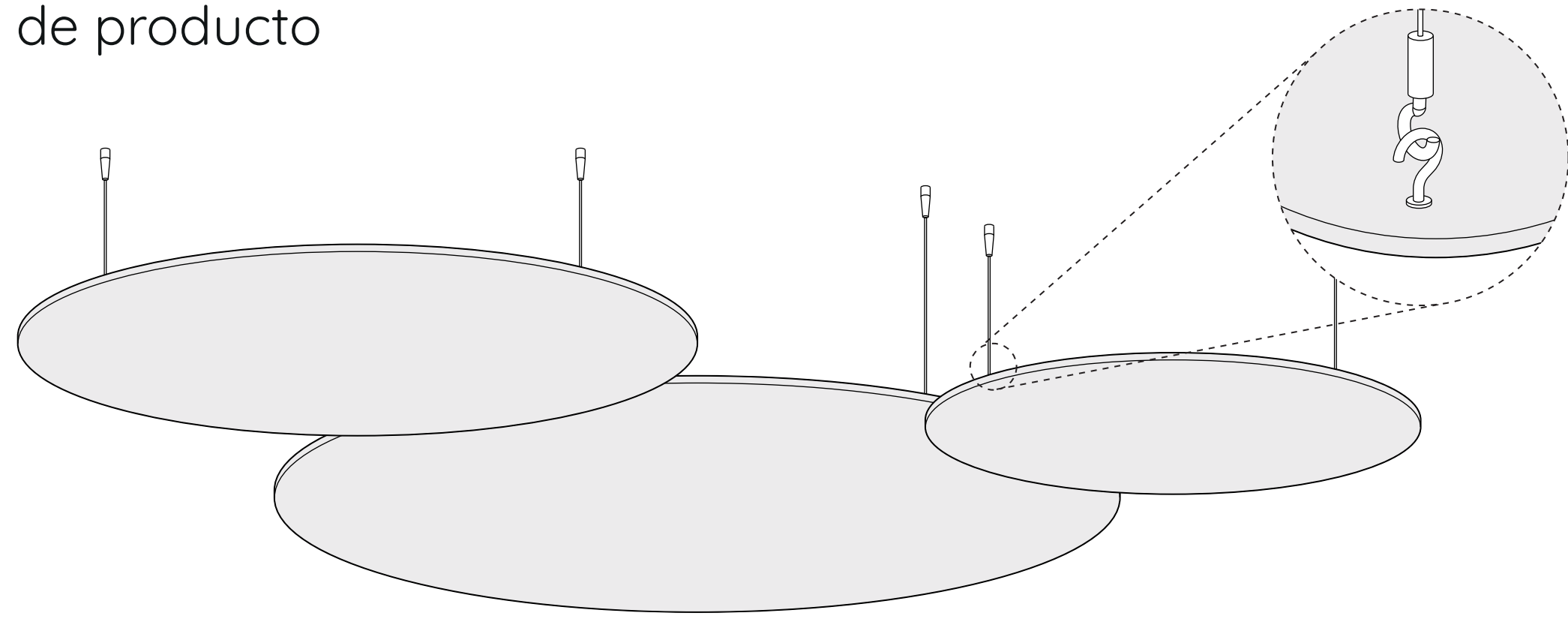

Módulos flexibles

Los paneles circle son compatible con la **línea dona**. Combinalos para crear espacios totalmente únicos y dinámicos.

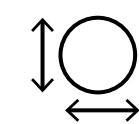
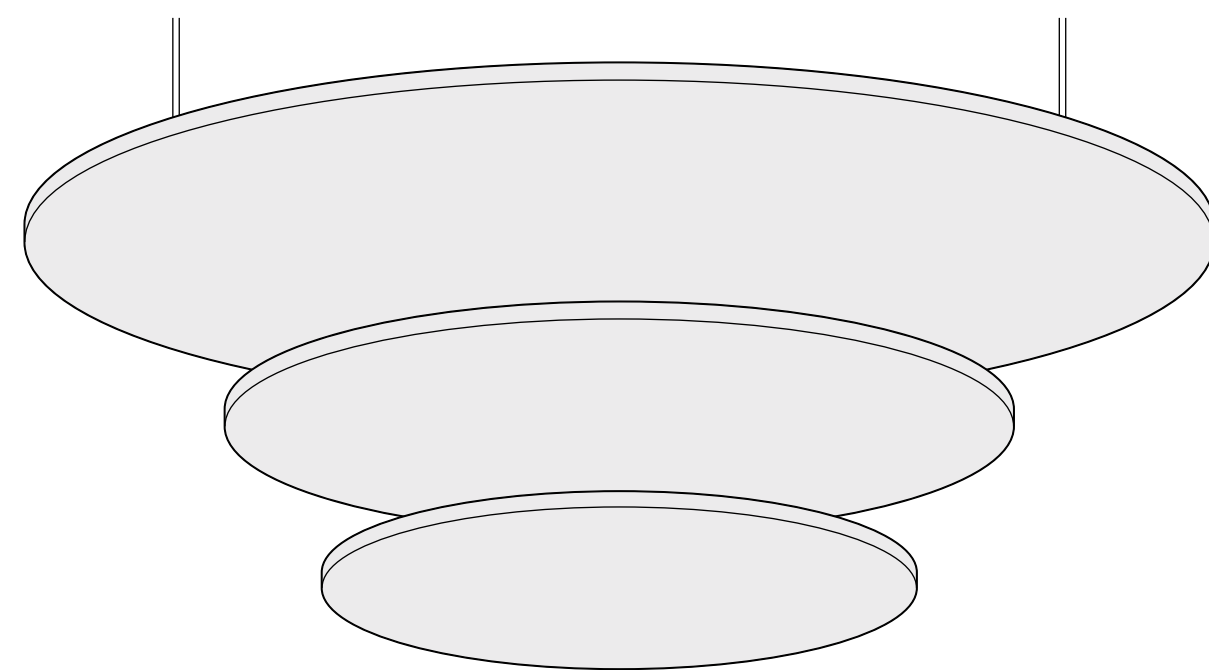
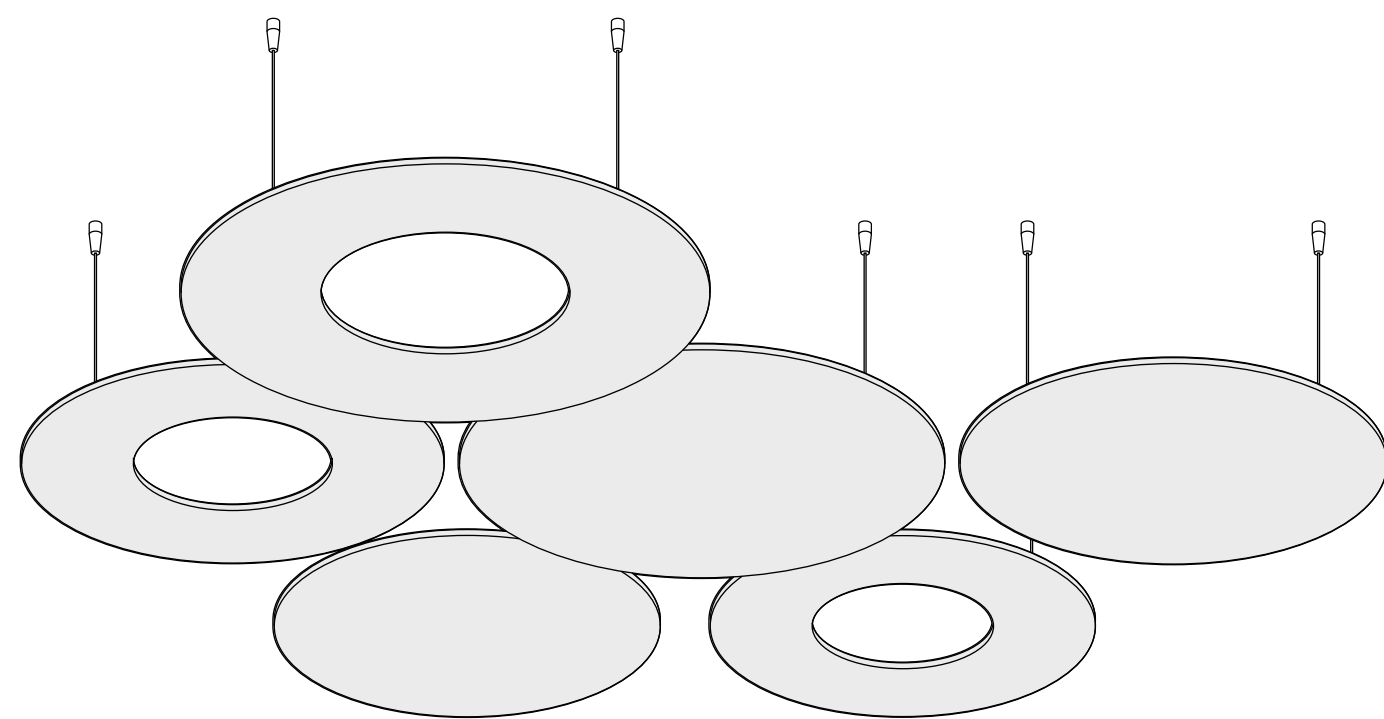

Variedad de tamaños

Los paneles circle se ofrecen tres tamaños diferentes, permitiéndote combinarlos para crear ambientes personalizados que se adapten a tu espacio y necesidades.



Prestaciones acústicas

Frequency / HZ	100	125	160	200	250	315	400	500	630	800	1000	1250	1600	2000	2500	3150	4000	α	NRC
without back cavity	0.01	0	0.01	0.03	0.05	0.07	0.11	0.17	0.25	0.35	0.46	0.55	0.61	0.69	0.78	0.82	0.89	0.34	0.35
back cavity 50mm	0.09	0.1	0.14	0.21	0.25	0.37	0.51	0.65	0.82	0.89	0.99	0.99	0.99	0.98	0.89	0.82	0.92	0.62	0.7
back cavity 100mm	0.18	0.23	0.34	0.44	0.49	0.71	0.87	0.89	0.96	0.98	0.99	0.99	0.75	0.78	0.93	0.87	0.92	0.72	0.8
back cavity 150mm	0.29	0.39	0.5	0.66	0.85	0.89	1	0.97	1.01	0.93	0.8	0.08	0.87	0.9	0.88	0.87	0.91	0.79	0.9

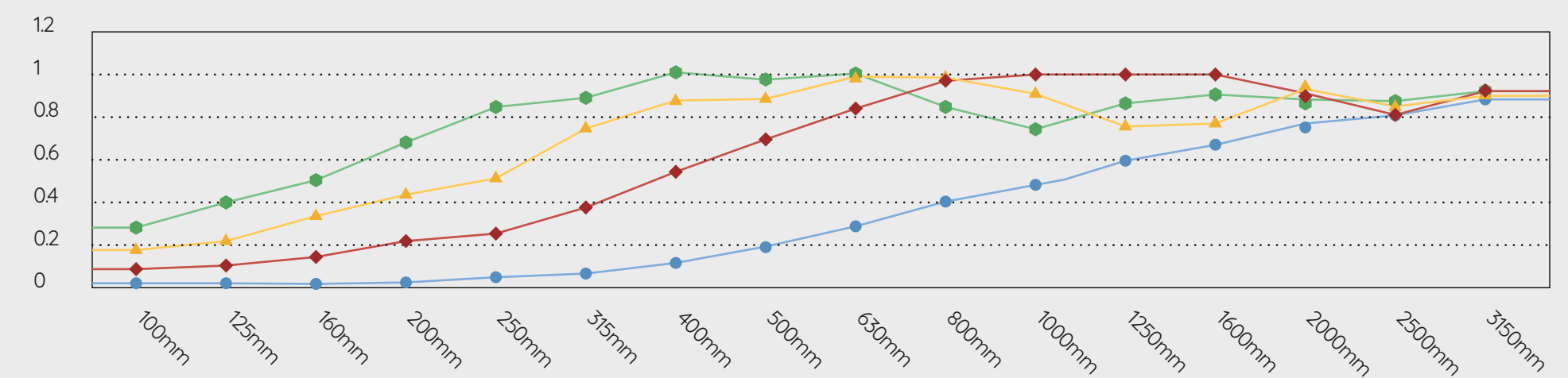



PANELES ACÚSTICOS

Dona

¡Dale un giro al sonido!

La forma dona, con su elegante diseño circular calado, añade un carácter moderno, ofreciendote una combinación única de estilo y funcionalidad que transforma cualquier ambiente en una obra de arte contemporánea.





Sabías?

Una acústica inadecuada puede afectar seriamente el rendimiento productivo de los equipos de trabajo.



Especificaciones técnicas

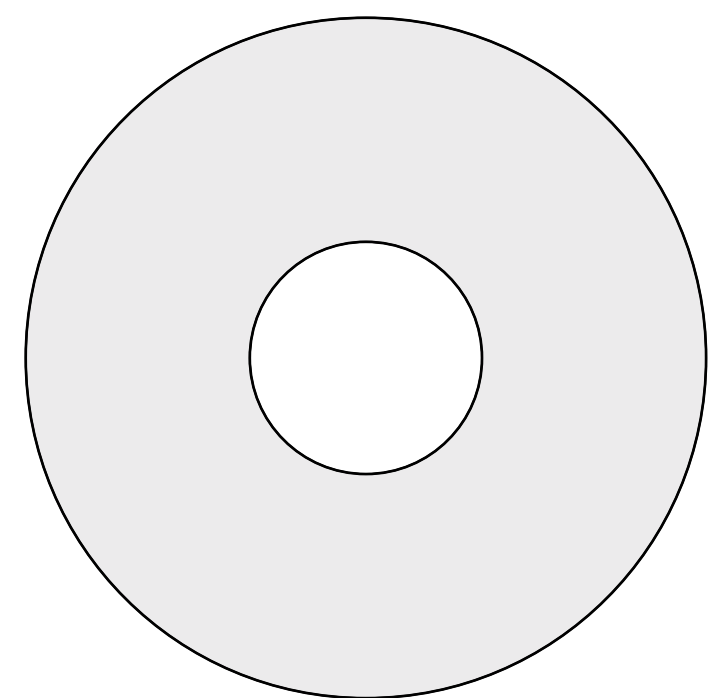

T
H
↓

Modelo	1EPDO6000XX
Esesor	12mm - 18mm
Superficie	Techo
Material	100% PET (60% reciclado)
Peso	2400 gr/m ² - 3700 gr/m ²
Tamaño (mm)	W=ø800mm/H=500mm
Resistencia al fuego	B, S1, Class A



BS1-do



reciclable



no tóxico



0.85

Especificaciones de producto

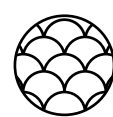
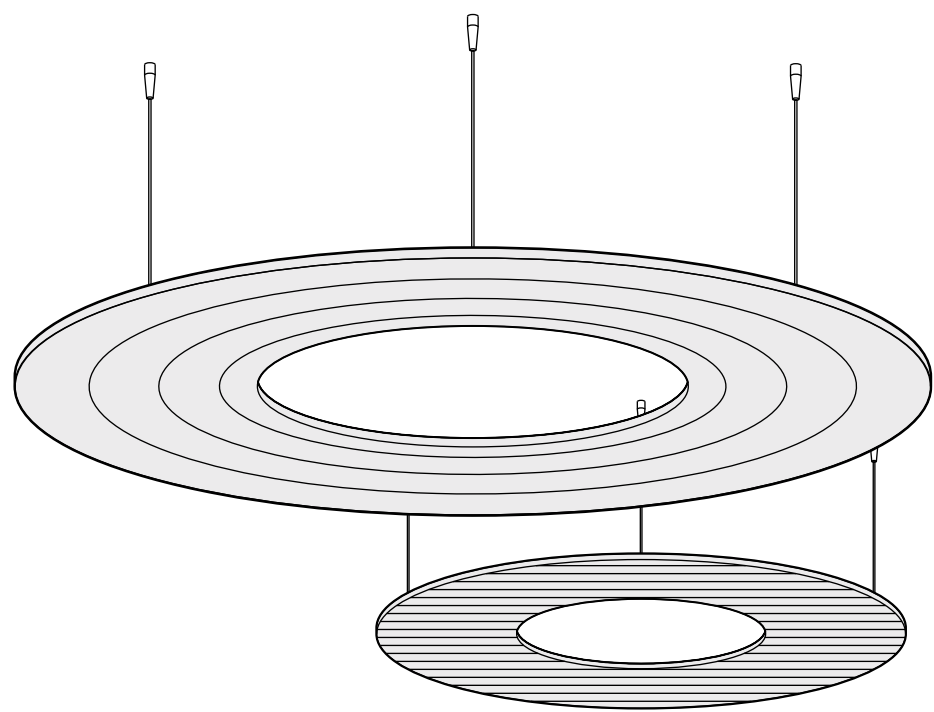
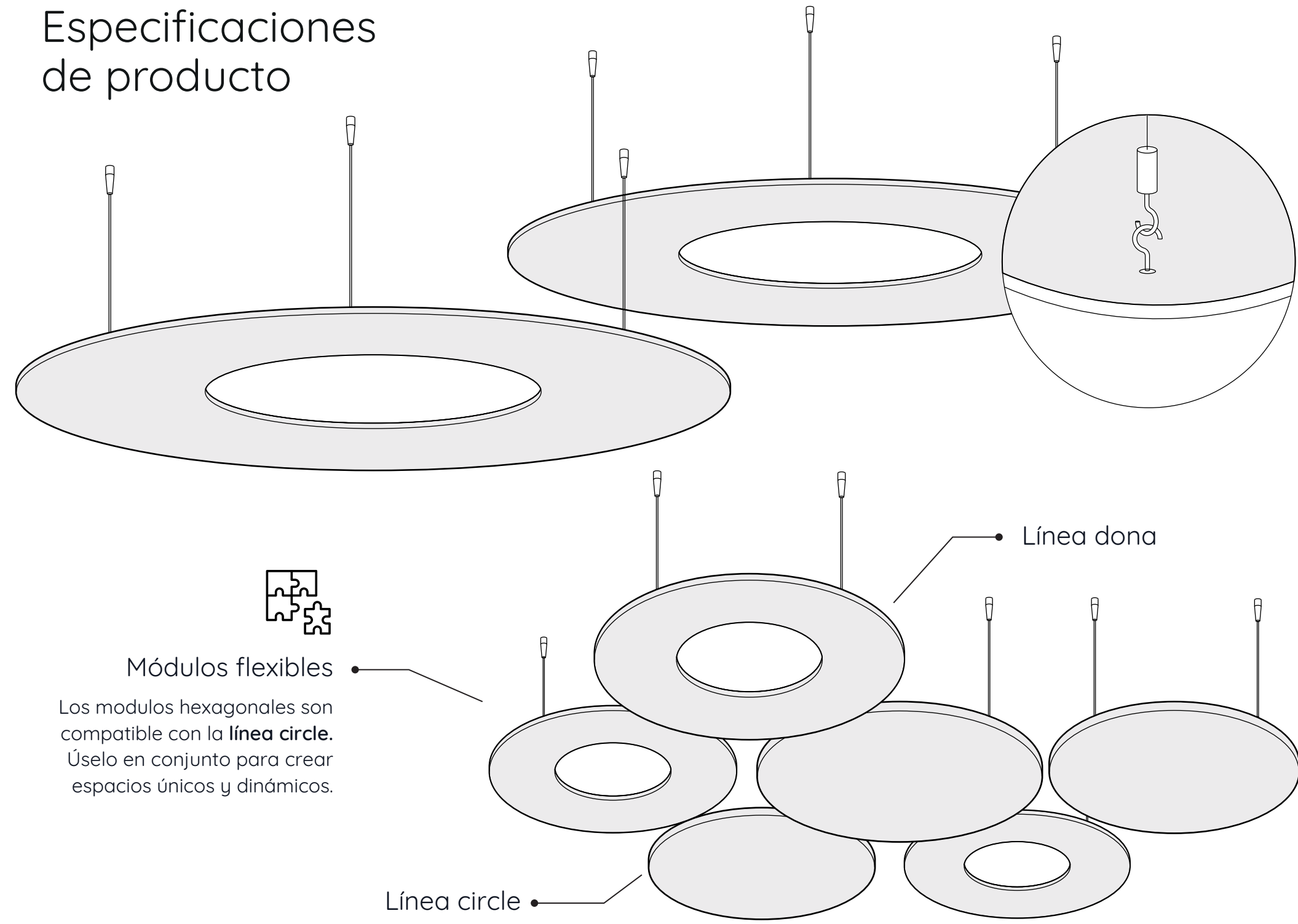

La línea Dona ofrece **diversas texturas**, enriqueciendo el diseño y permitiendo la creación de espacios únicos. Versátil y atractiva, adapta entorno con personalidad.

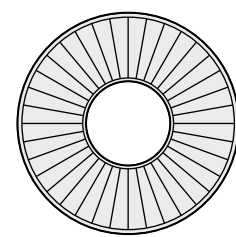

EPICENTRO · Proporciona una impresión de convergencia y conexión, ya que las formas lineales convergen hacia el centro, creando una estética armoniosa y atractiva.

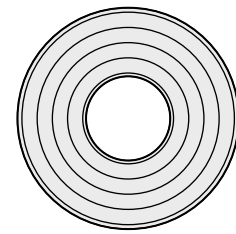

ECO · Infunde dinamismo al espacio al presentar círculos lineales que se expanden desde el centro, transmitiendo una sensación de movimiento y energía.

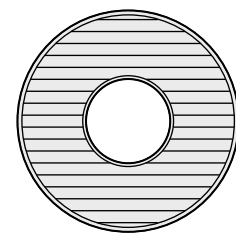

LINEAL · Transmite sensación de elegancia y simplicidad con líneas horizontales que aportan un toque moderno y ordenado a cualquier espacio.



Prestaciones acústicas

Frequency / HZ	100	125	160	200	250	315	400	500	630	800	1000	1250	1600	2000	2500	3150	4000	α	NRC
without back cavity	0.01	0	0.01	0.03	0.05	0.07	0.11	0.17	0.25	0.35	0.46	0.55	0.61	0.69	0.78	0.82	0.89	0.34	0.35
back cavity 50mm	0.09	0.1	0.14	0.21	0.25	0.37	0.51	0.65	0.82	0.89	0.99	0.99	0.99	0.98	0.89	0.82	0.92	0.62	0.7
back cavity 100mm	0.18	0.23	0.34	0.44	0.49	0.71	0.87	0.89	0.96	0.98	0.99	0.99	0.75	0.78	0.93	0.87	0.92	0.72	0.8
back cavity 150 mm	0.29	0.39	0.5	0.66	0.85	0.89	1	0.97	1.01	0.93	0.8	0.08	0.87	0.9	0.88	0.87	0.91	0.79	0.9

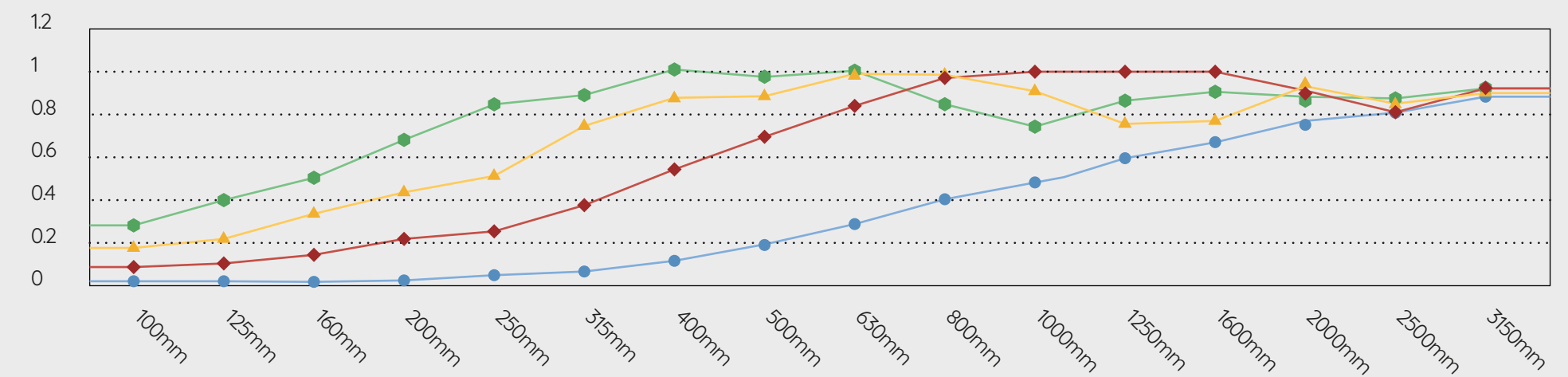

PANELES ACÚSTICOS

Hexa Celling

¡En Hexagono, cada lado es
una sonido perfecto!

Paneles hexagonales, diseño biselado.
La combinación ideal de funcionalidad
acústica y vanguardista estilo, perfectos
para crear ambientes únicos en paredes
o suspendidos en cielorrasos y losas.





Especificaciones técnicas

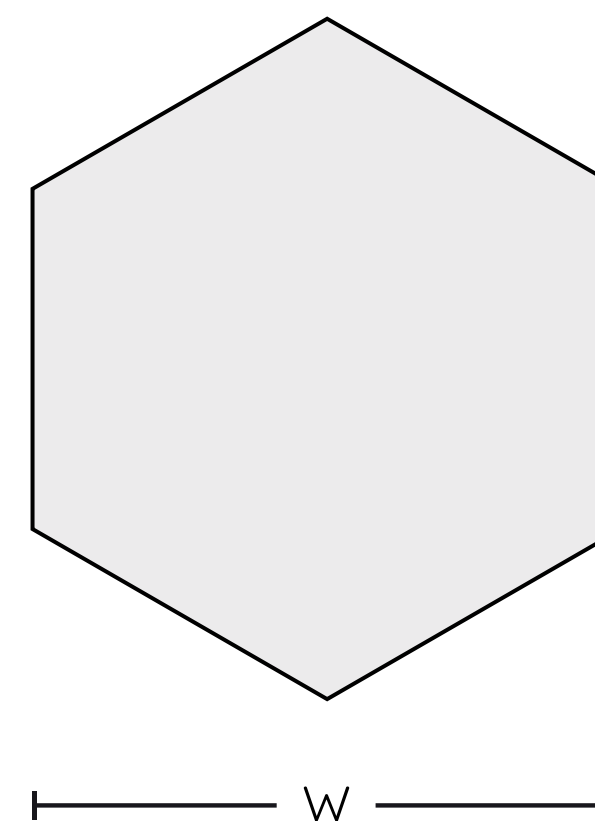

Modelo	1EPHECG260XX - 1EPHECG360XX
Espesor	12mm - 18mm
Superficie	Techo/Pared
Material	100% PET (60% reciclado)
Peso	2400 gr/m ² - 3700 gr/m ²
Tamaño (mm)	H=1200mm/W=600mm
Resistencia al fuego	B, S1, Class A



BS1-do



reciclable



no tóxico



0.85

Color y tendencia.

Estamos a la vanguardia en diseño y tecnología para brindar la mayor eficacia acústica en nuestros paneles.

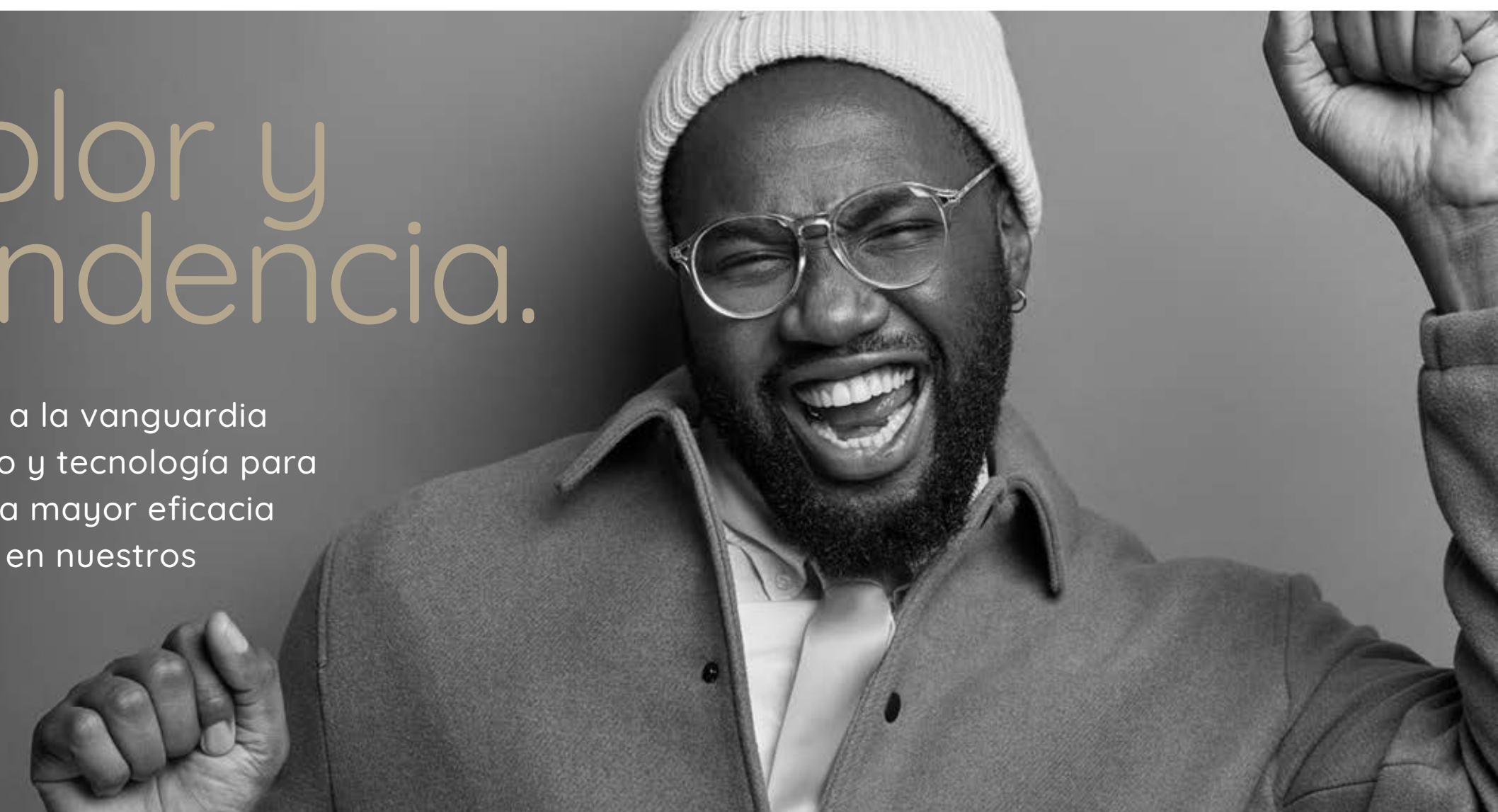

Especificaciones de producto

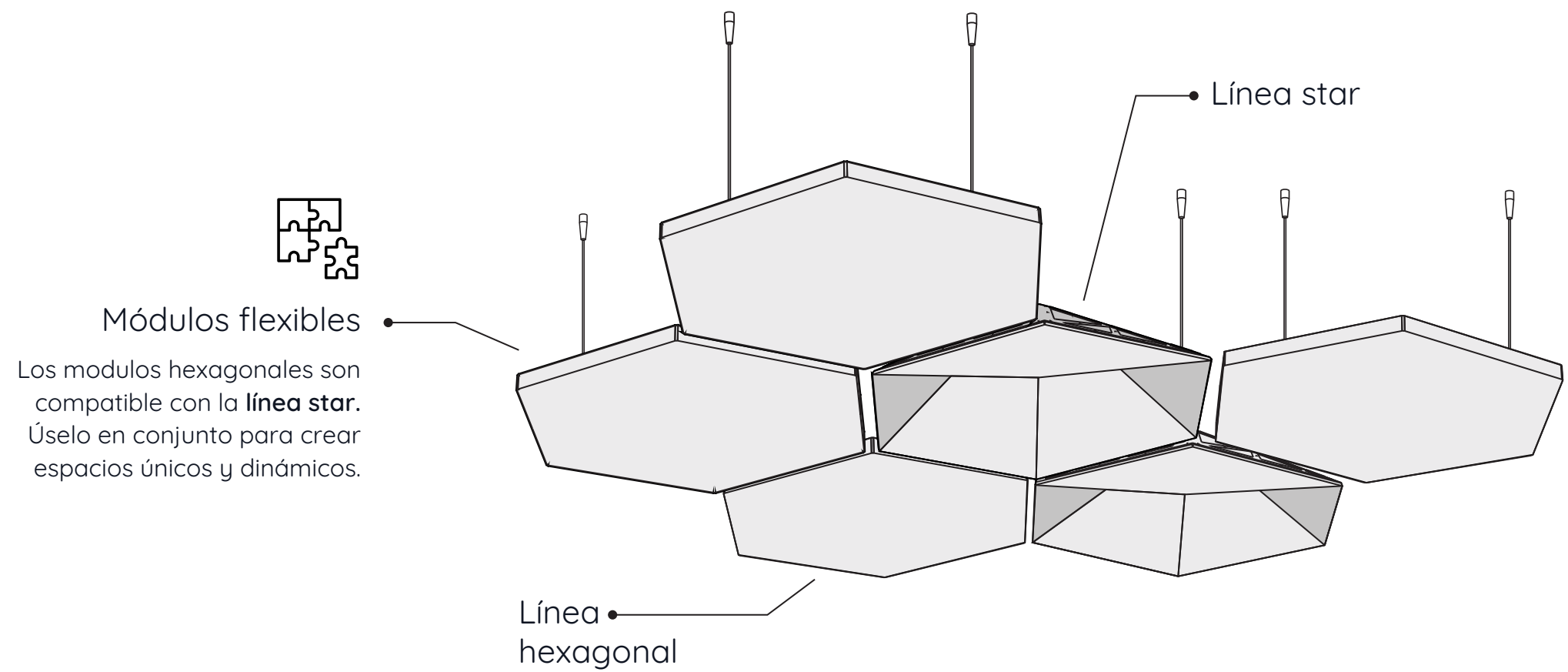
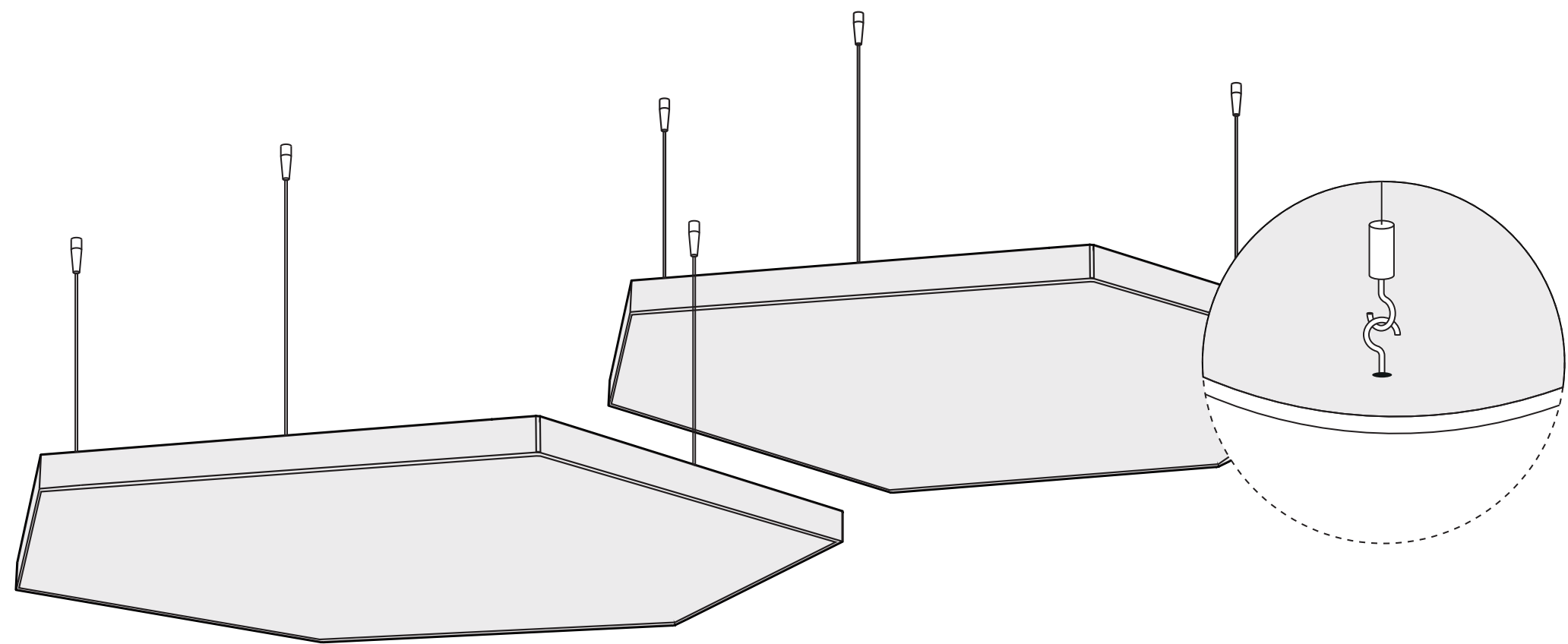

Módulos flexibles
 Los módulos hexagonales son compatible con la **línea star**. Úselo en conjunto para crear espacios únicos y dinámicos.



Prestaciones acústicas

Frequency / HZ	100	125	160	200	250	315	400	500	630	800	1000	1250	1600	2000	2500	3150	4000	α	NRC
without back cavity	0.01	0	0.01	0.03	0.05	0.07	0.11	0.17	0.25	0.35	0.46	0.55	0.61	0.69	0.78	0.82	0.89	0.34	0.35
back cavity 50mm	0.09	0.1	0.14	0.21	0.25	0.37	0.51	0.65	0.82	0.89	0.99	0.99	0.99	0.98	0.89	0.82	0.92	0.62	0.7
back cavity 100mm	0.18	0.23	0.34	0.44	0.49	0.71	0.87	0.89	0.96	0.98	0.99	0.99	0.75	0.78	0.93	0.87	0.92	0.72	0.8
back cavity 150 mm	0.29	0.39	0.5	0.66	0.85	0.89	1	0.97	1.01	0.93	0.8	0.08	0.87	0.9	0.88	0.87	0.91	0.79	0.9

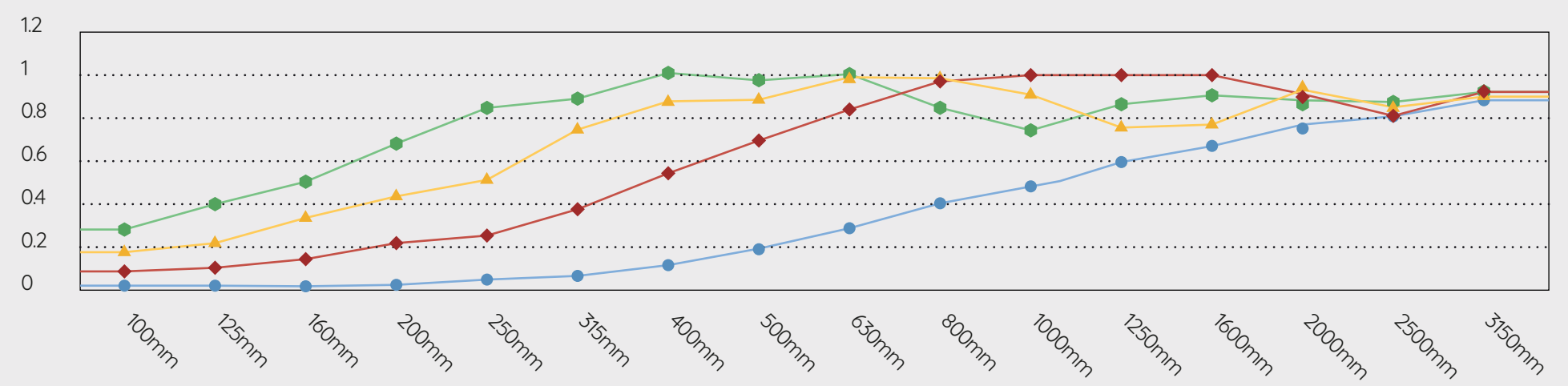

PANELES ACÚSTICOS

Baffle

¡Estilo y sonido minimalista!

Sumérgete en la fusión perfecta de minimalismo y sonido con nuestra línea Baffle. Explora un universo de opciones para crear un silencio suspendido sobre ti, combinado con diseño de vanguardia.



Especificaciones técnicas

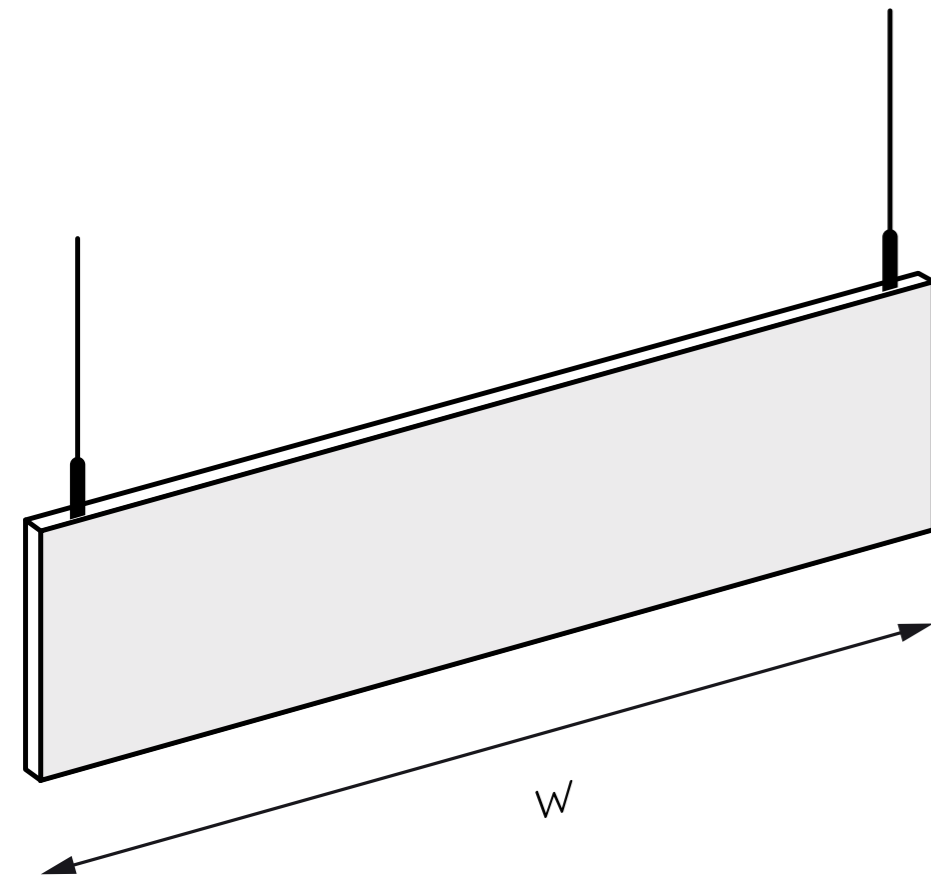

Modelo	1EPA2F123XX - 1EPA2F202XX 1EPA2F243XX - 1EPA3F243XX
Espesor	12mm - 0.47" / 18mm - 0.70"
Superficie	Techo
Material	100% PET (60% reciclado)
Peso	6kg
Tamaño	1200x300/2000x300mm
Resistencia al fuego	B, S1, Class A



BS1-do



reciclable



no tóxico



0.85



Al toque.

Acceder a Kualet es simple. Nuestra plataforma digital ofrece la posibilidad de ver nuestros productos y solicitarlos de manera inmediata.



Especificaciones de producto

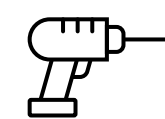
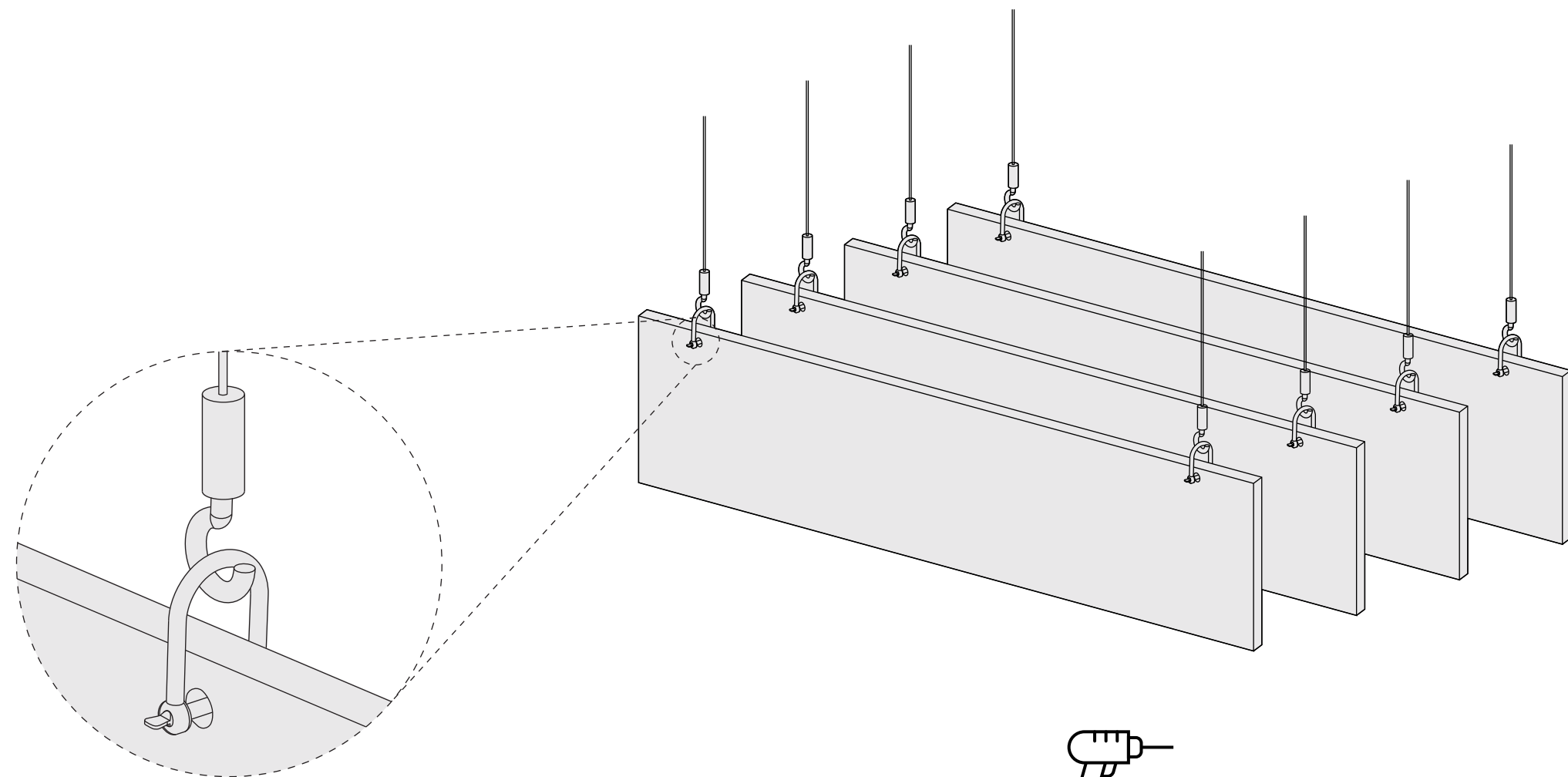

Montaje

La línea Beam brinda alternativas de instalación mediante **fijación o suspensión**. Elige la modalidad que mejor se adapte a todos tus proyectos.

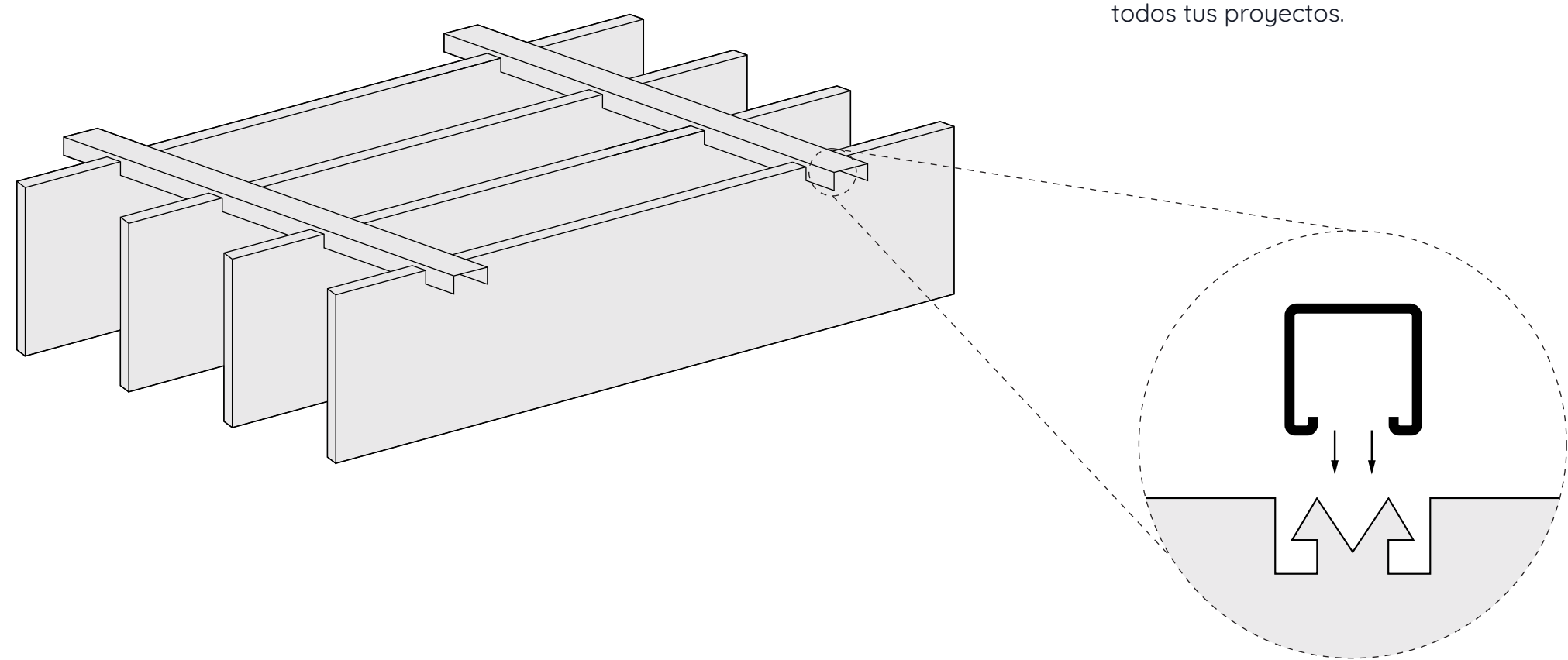

Prestaciones acústicas

Frequency / HZ	100	125	160	200	250	315	400	500	630	800	1000	1250	1600	2000	2500	3150	4000	α	NRC
without back cavity	0.01	0	0.01	0.03	0.05	0.07	0.11	0.17	0.25	0.35	0.46	0.55	0.61	0.69	0.78	0.82	0.89	0.34	0.35
back cavity 50mm	0.09	0.1	0.14	0.21	0.25	0.37	0.51	0.65	0.82	0.89	0.99	0.99	0.99	0.98	0.89	0.82	0.92	0.62	0.7
back cavity 100mm	0.18	0.23	0.34	0.44	0.49	0.71	0.87	0.89	0.96	0.98	0.99	0.99	0.75	0.78	0.93	0.87	0.92	0.72	0.8
back cavity 150 mm	0.29	0.39	0.5	0.66	0.85	0.89	1	0.97	1.01	0.93	0.8	0.08	0.87	0.9	0.88	0.87	0.91	0.79	0.9

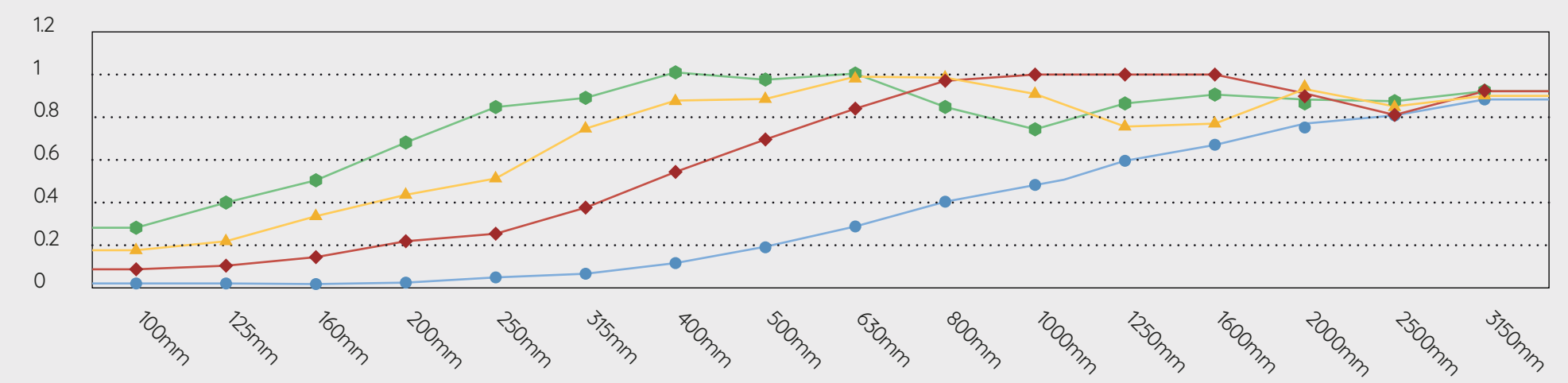



PANELES ACÚSTICOS

High Line

Un diseño clásico
y pragmático.

Lineal, pragmático y distinguido; perfecto para espacios que exigen eficiencia acústica elevada. La fusión magistral de función y belleza redefine la experiencia del entorno.



Duran

Resiste el desgaste, asegurando durabilidad excepcional en rendimiento y estética a lo largo del tiempo.

Especificaciones técnicas

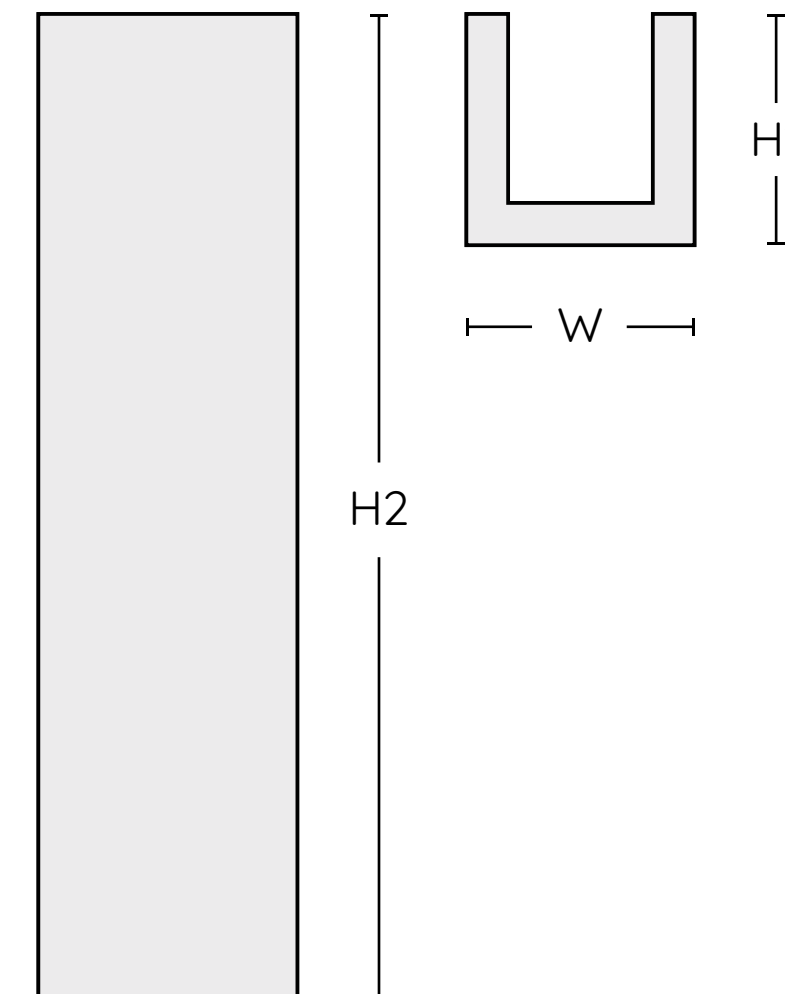

Modelo	1EPA1HLSS00* - 1EPA1HLWS00* 1EPA1HLS000* - 1EPA1HLW000*
Espesor	9mm - 3.54"
Superficie	Techo
Material	100% PET (60% reciclado)
Peso	2kg
Tamaño (mm)	550x1200 mm
Resistencia al fuego	B, S1, Class A



BS1-do



reciclable



no tóxico



0.85

Especificaciones de producto

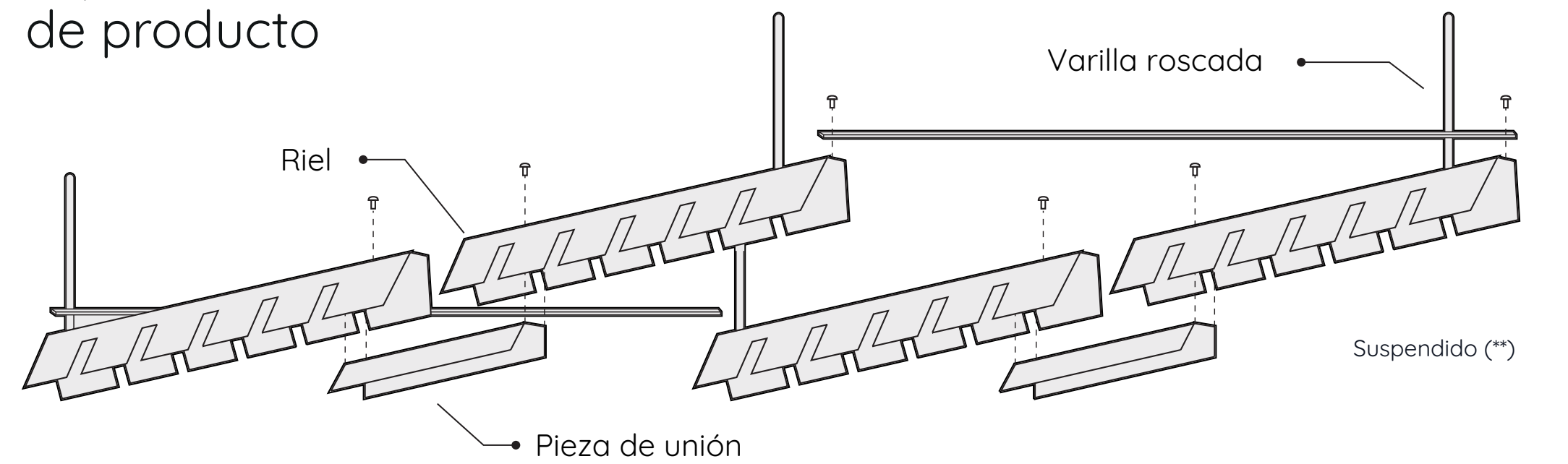

Línea High Line

Lineal, pragmático y distinguido; perfecto para espacios que exigen eficiencia acústica elevada. La fusión magistral de función y belleza redefine la experiencia del entorno.

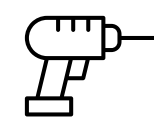
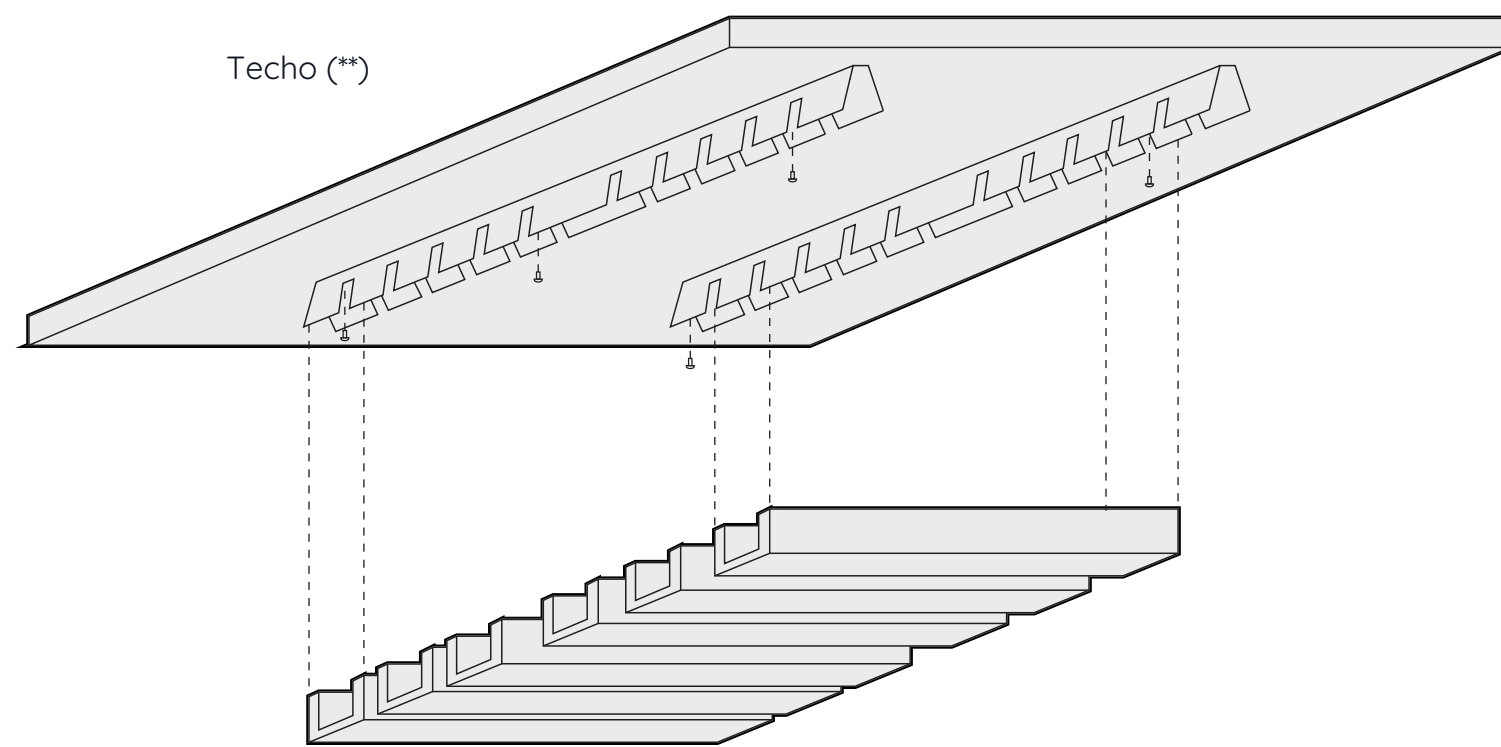
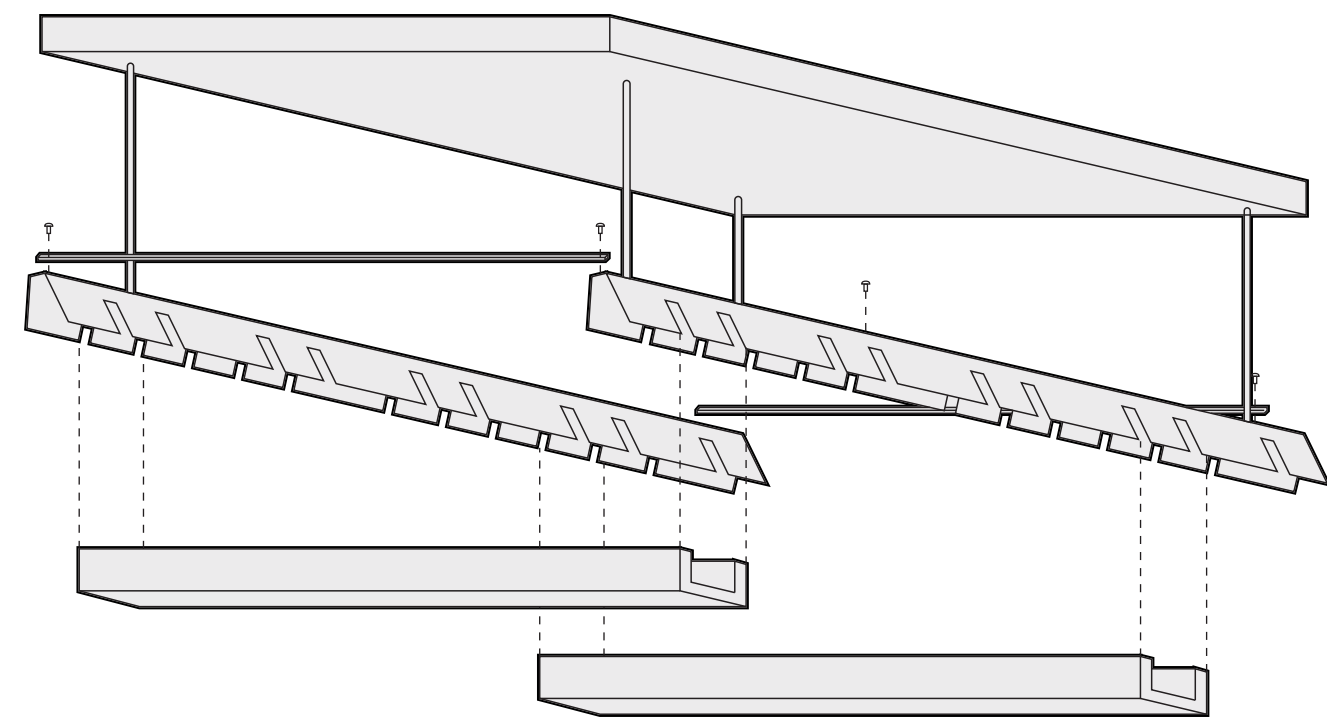

Montaje

Descubre la versatilidad sin límites con la línea Highline, que ofrece opciones de instalación mediante fijación o suspensión. Selecciona la modalidad que se ajuste de manera óptima a tus proyectos.



Prestaciones acústicas

Frequency / HZ	100	125	160	200	250	315	400	500	630	800	1000	1250	1600	2000	2500	3150	4000	α	NRC
without back cavity	0.02	0.01	0.02	0.03	0.01	0.08	0.1	0.18	0.24	0.31	0.37	0.49	0.55	0.67	0.76	0.86	0.85	0.35	0.3
back cavity 50mm	0.11	0.15	0.16	0.25	0.29	0.4	0.58	0.66	0.77	0.94	0.9	0.87	0.84	0.81	0.78	0.78	0.85	0.61	0.65
back cavity 100mm	0.19	0.14	0.27	0.44	0.47	0.62	0.72	0.92	0.9	0.95	0.85	0.75	0.64	0.68	0.84	0.86	0.84	0.66	0.75
back cavity 150mm	0.23	0.27	0.38	0.66	0.68	0.82	0.81	0.98	0.88	0.84	0.69	0.69	0.07	0.08	0.83	0.9	0.87	0.72	0.8

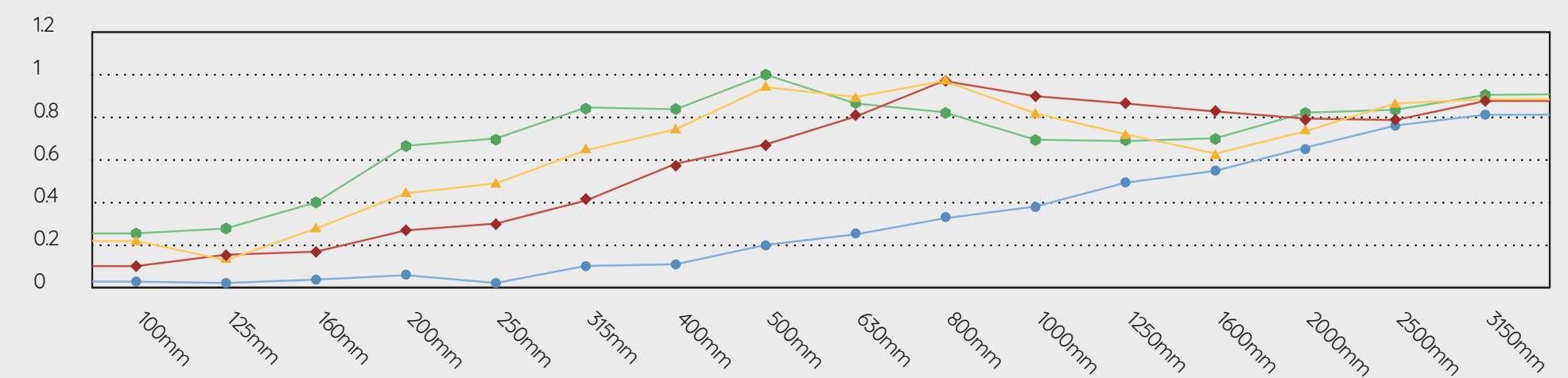

PANELES ACÚSTICOS

Track

¡Líneas que suenan bien!

Líneas definidas eliminan el sonido innecesario. Su orden y discreción establecen las bases de una acústica equilibrada, transformando el espacio con elegancia funcional.





Superficie Impresa

La versatilidad de impresión permite personalizar los paneles acústicos con diseños exclusivos, logrando una estética única y personalizada.

Especificaciones técnicas

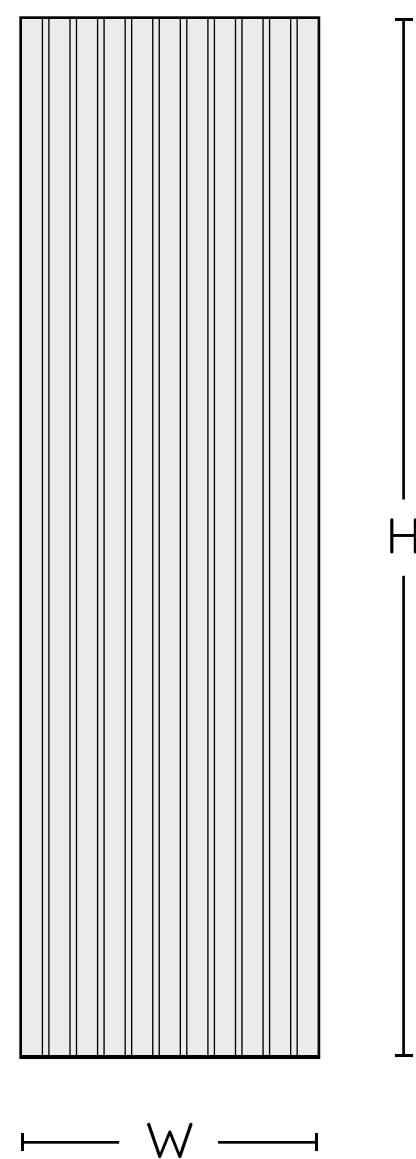

Modelo	1EPTR0000XX - 1EPTRW00000XX
Espesor	9mm - 3.54"
Superficie	Pared / Techo
Material	100% PET (60% reciclado)
Peso	6kg
Tamaño (mm)	H=2400/W=570
Resistencia al fuego	B, S1, Class A



BS1-do



reciclable



no tóxico



0.85



Especificaciones de producto

Línea Track

Líneas definidas eliminan el sonido innecesario. Su orden y discreción establecen las bases de una acústica equilibrada, transformando el espacio con elegancia funcional.

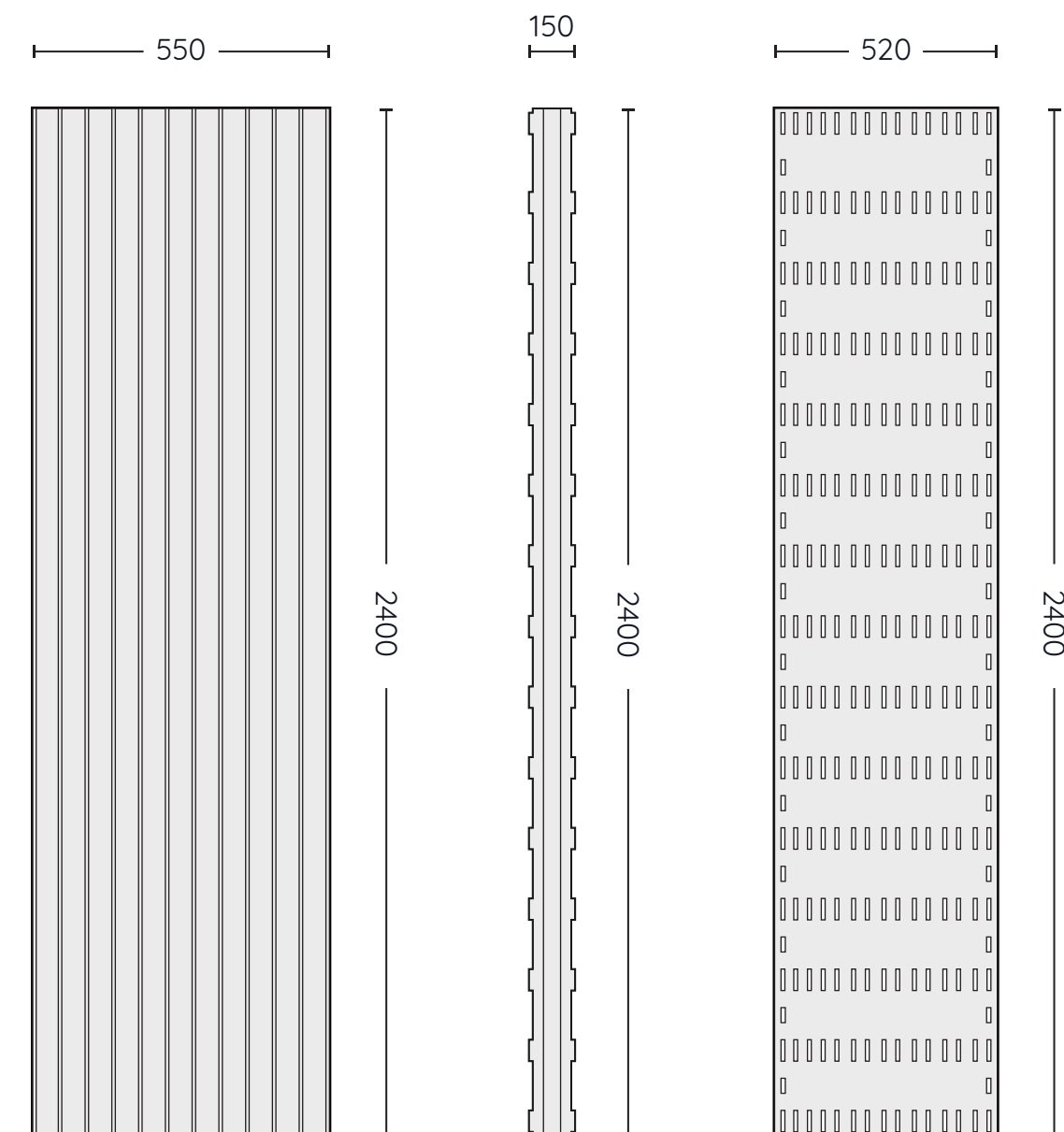
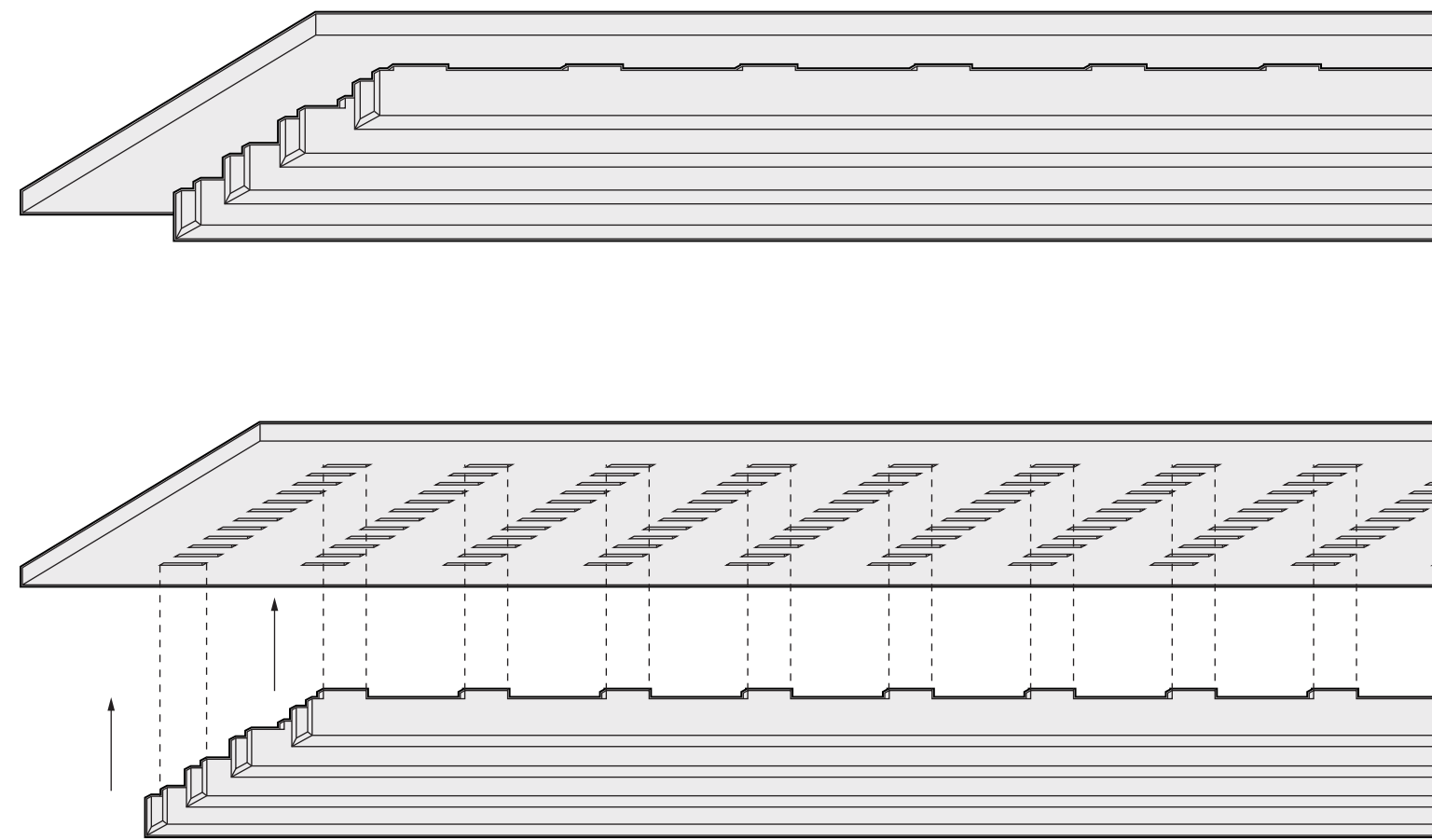

Fácil instalación

Los paneles acústicos Track se instalan utilizando un sistema de **montaje con tensores de sujeción**, por lo que es fácilmente ajustable a diferentes alturas, permitiendo una adaptación a las necesidades específicas de cada espacio.

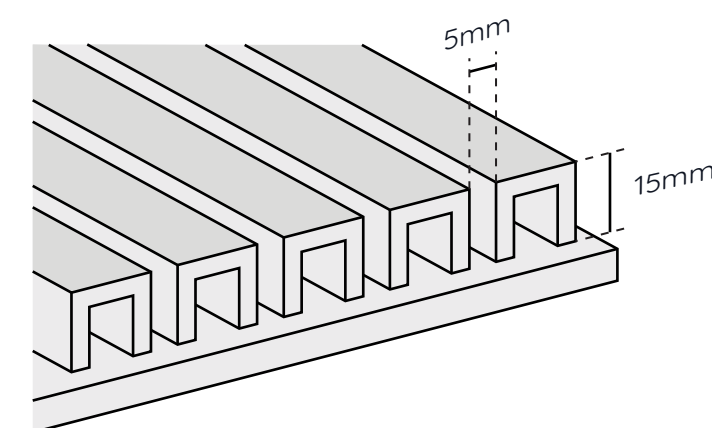

Prestaciones acústicas

Frequency / HZ	100	125	160	200	250	315	400	500	630	800	1000	1250	1600	2000	2500	3150	4000	α	NRC
without back cavity	0.02	0.01	0.02	0.03	0.01	0.08	0.1	0.18	0.24	0.31	0.37	0.49	0.55	0.67	0.76	0.86	0.85	0.35	0.3
back cavity 50mm	0.11	0.15	0.16	0.25	0.29	0.4	0.58	0.66	0.77	0.94	0.9	0.87	0.84	0.81	0.78	0.78	0.85	0.61	0.65
back cavity 100mm	0.19	0.14	0.27	0.44	0.47	0.62	0.72	0.92	0.9	0.95	0.85	0.75	0.64	0.68	0.84	0.86	0.84	0.66	0.75
back cavity 150 mm	0.23	0.27	0.38	0.66	0.68	0.82	0.81	0.98	0.88	0.84	0.69	0.69	0.07	0.08	0.83	0.9	0.87	0.72	0.8

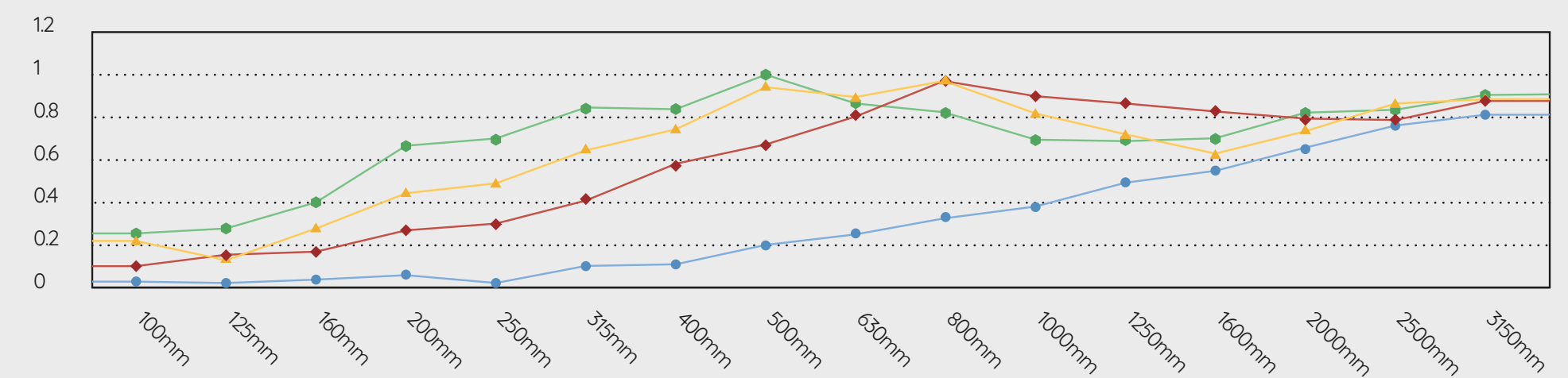



PANELES ACÚSTICOS

Star



La estrella de tus espacios

Añade brillo a tu entorno. Con su diseño tridimensional, crea ambientes únicos donde cada sonido se convierte en un universo originalidad.

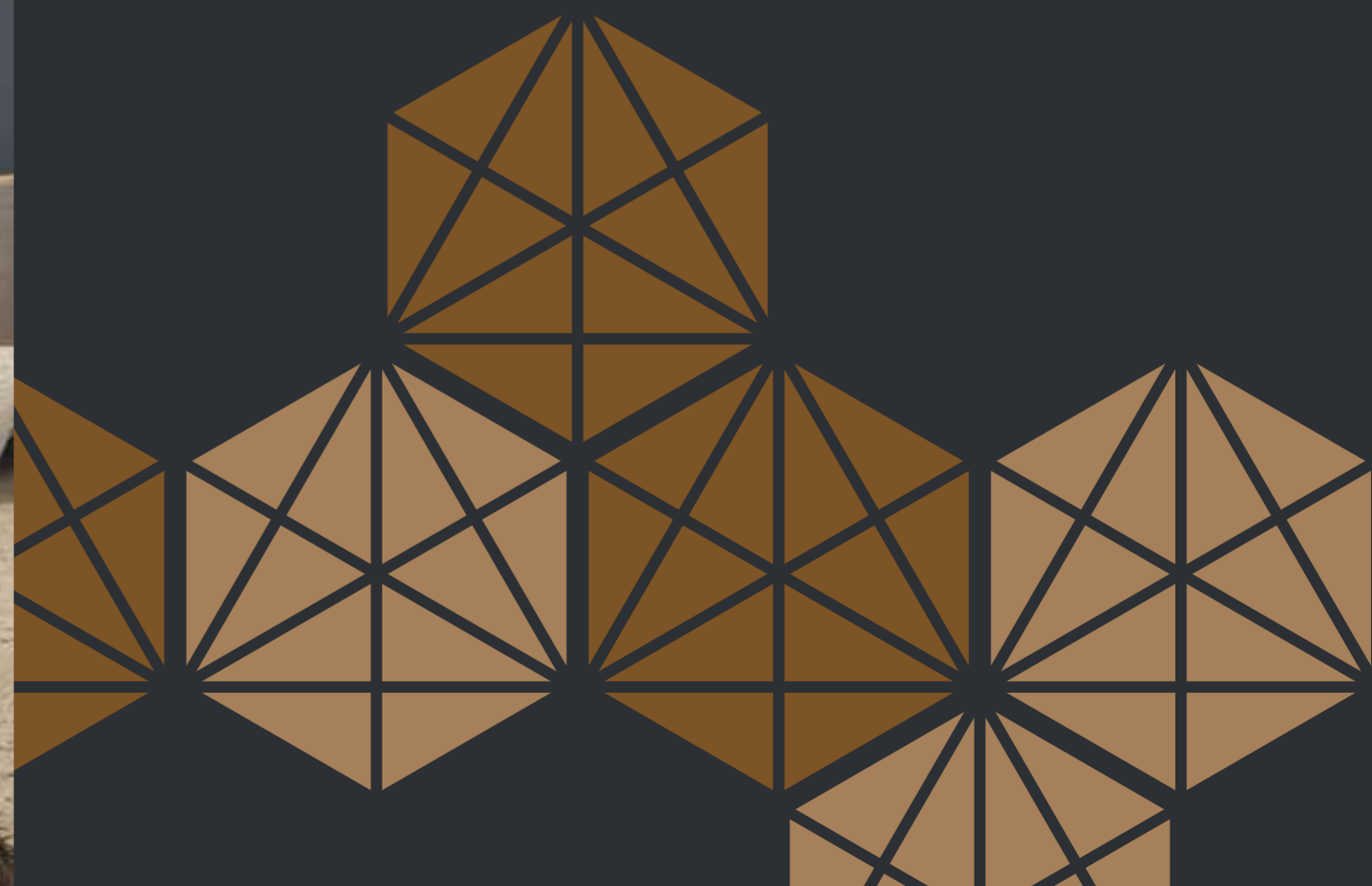



Especificaciones técnicas

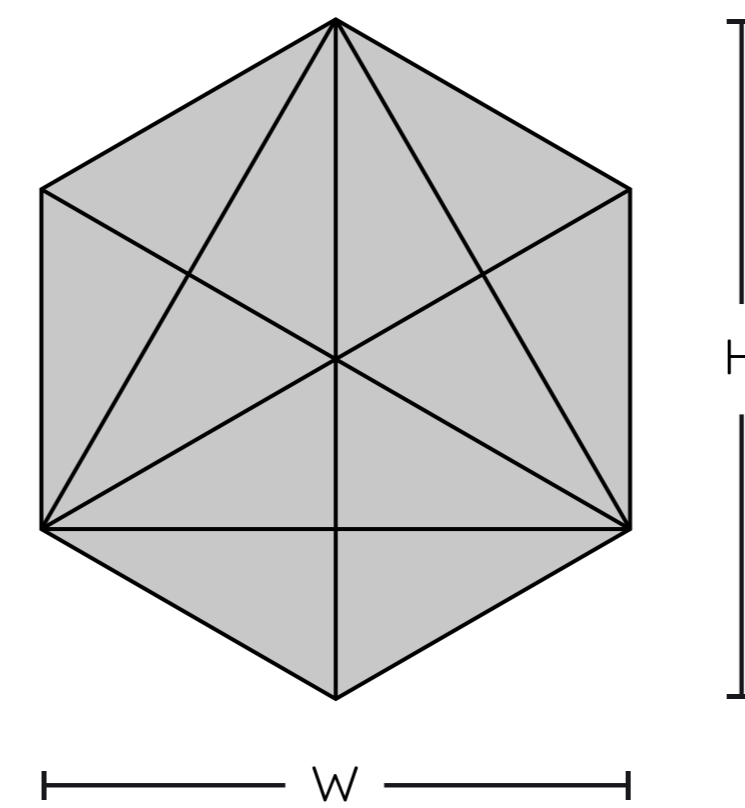

Modelo	1EPSTAR00XX
Espesor	9mm - 3.54"
Superficie	Techo
Material	100% PET (60% reciclado)
Peso	2kg
Tamaño (mm)	H=791mm/W=914mm
Resistencia al fuego	B, S1, Class A

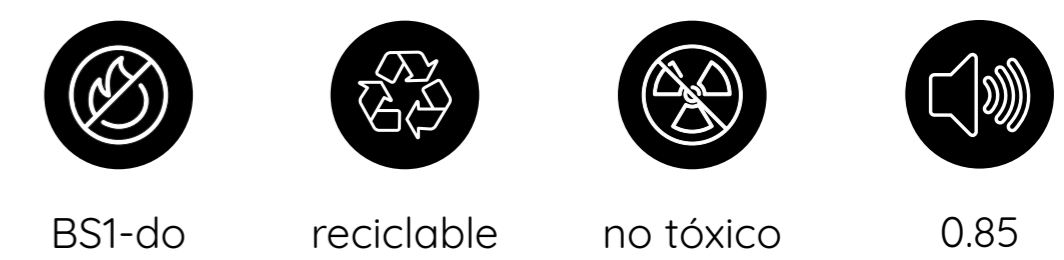

Shhhhhh!

Nuestro secreto es combinar el mayor conocimiento acústico con un producto innovador y un servicio diferencial.



Especificaciones de producto

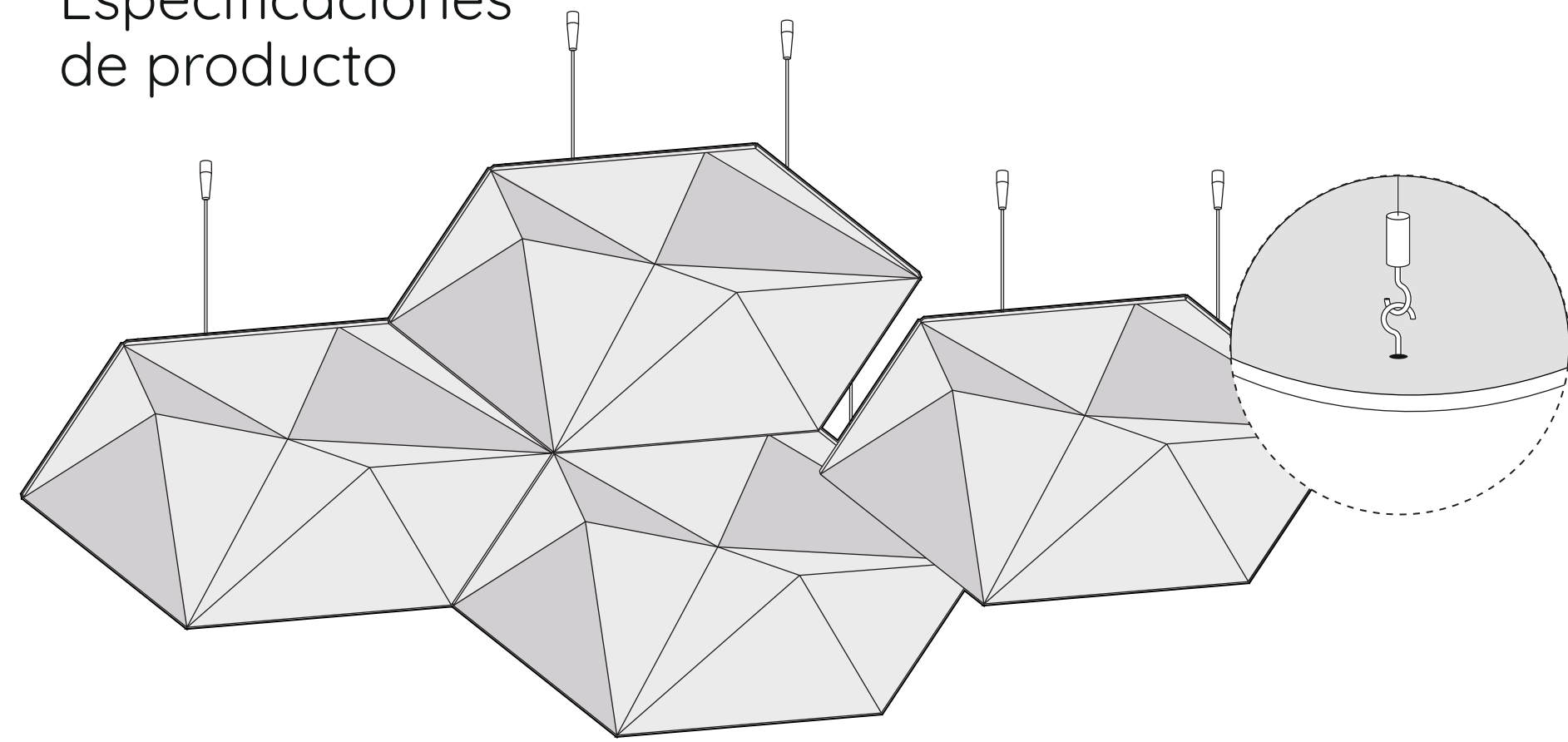

Los paneles star pueden configurarse de la siguiente manera.

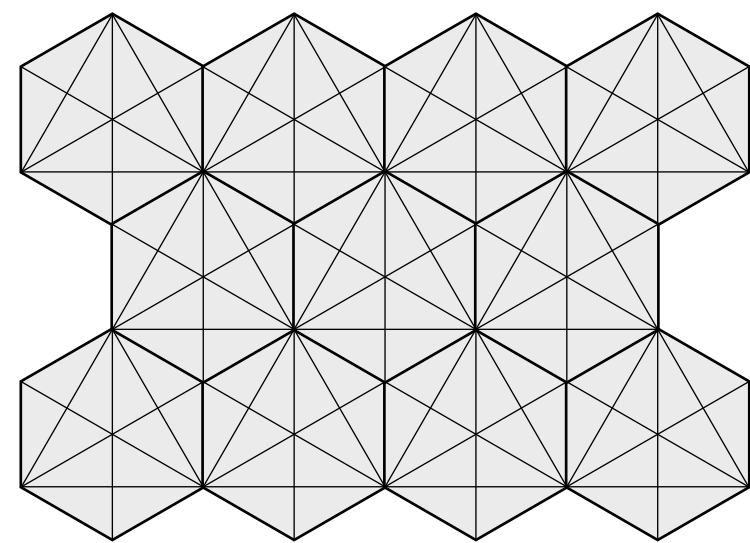

Rígido

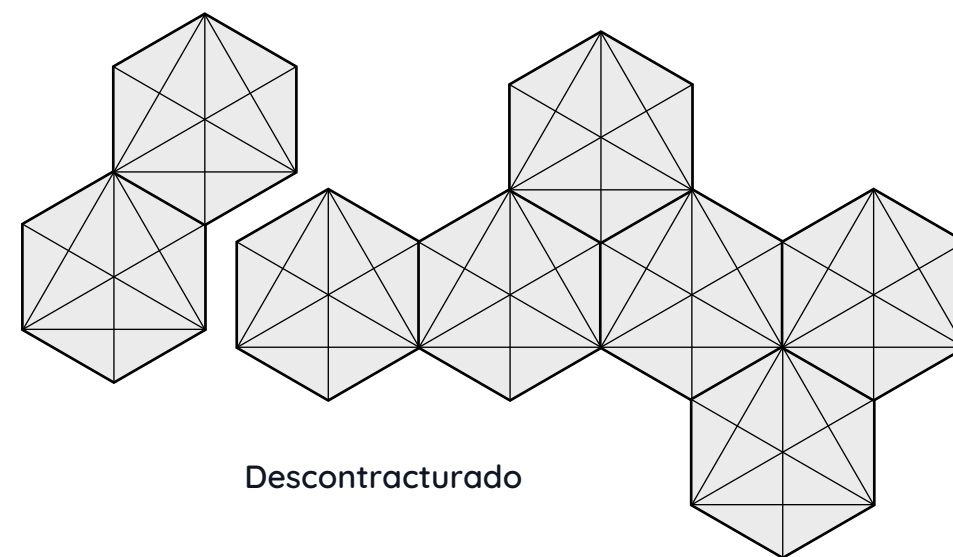

Descontracturado

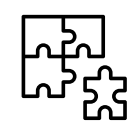

Módulos versátiles

Los módulos hexagonales son compatible con la línea hexa. Úselo en conjunto para crear espacios únicos y dinámicos.

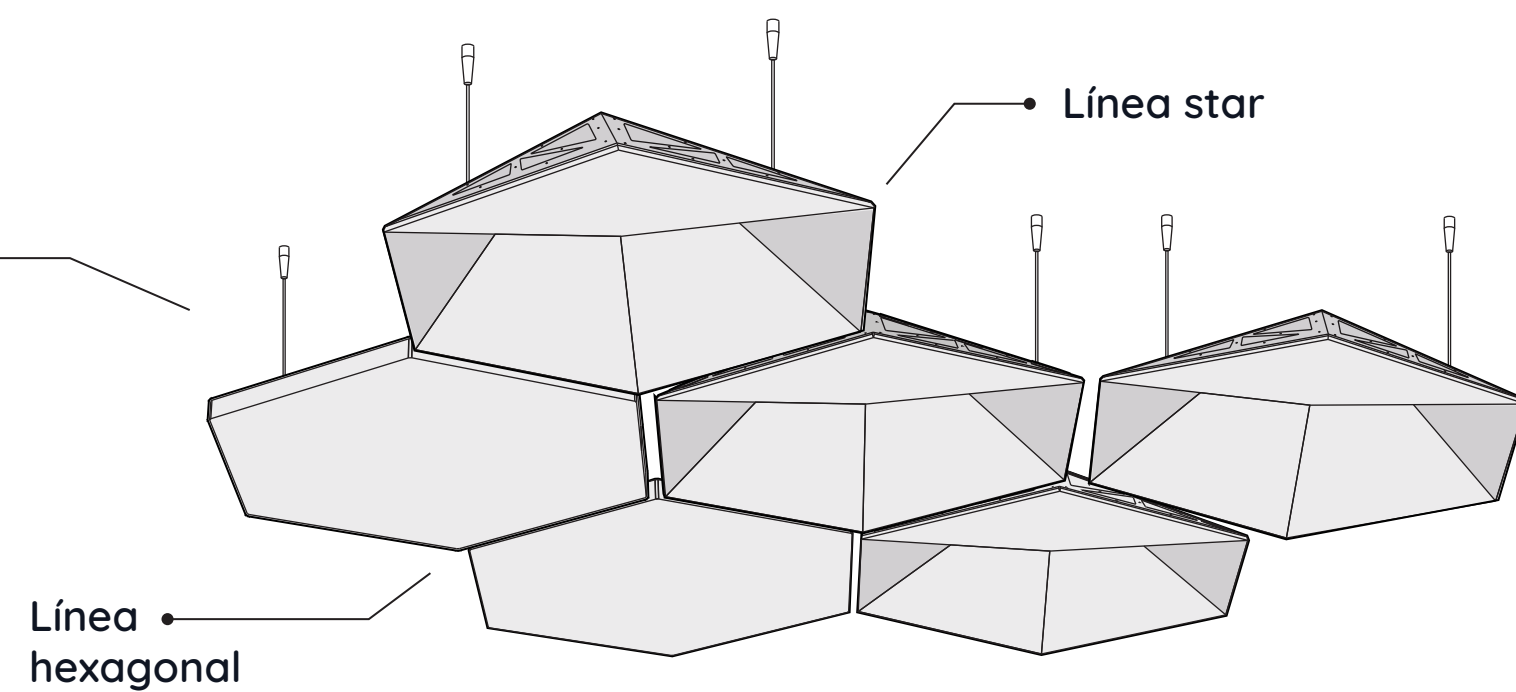

Prestaciones acústicas

Frequency / HZ	100	125	160	200	250	315	400	500	630	800	1000	1250	1600	2000	2500	3150	4000	α	NRC
without back cavity	0.02	0.01	0.02	0.03	0.01	0.08	0.1	0.18	0.24	0.31	0.37	0.49	0.55	0.67	0.76	0.86	0.85	0.35	0.3
back cavity 50mm	0.11	0.15	0.16	0.25	0.29	0.4	0.58	0.66	0.77	0.94	0.9	0.87	0.84	0.81	0.78	0.78	0.85	0.61	0.65
back cavity 100mm	0.19	0.14	0.27	0.44	0.47	0.62	0.72	0.92	0.9	0.95	0.85	0.75	0.64	0.68	0.84	0.86	0.84	0.66	0.75
back cavity 150mm	0.23	0.27	0.38	0.66	0.68	0.82	0.81	0.98	0.88	0.84	0.69	0.69	0.07	0.08	0.83	0.9	0.87	0.72	0.8

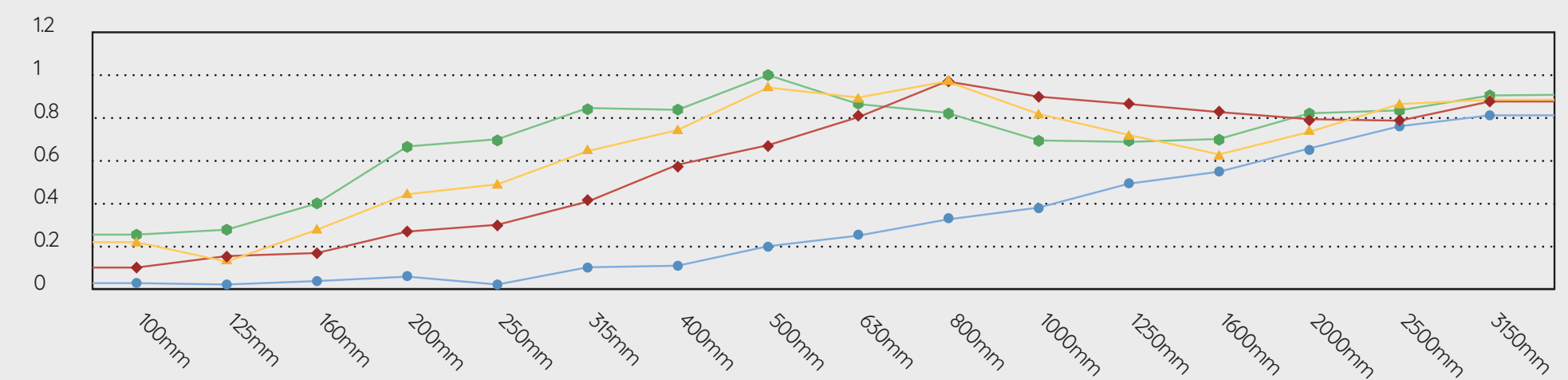

PANELES ACÚSTICOS

Stone

Entornos armoniosos

Estos paneles no solo capturan la atención con su diseño distintivo, sino que también se adaptan armoniosamente a cualquier ambiente, añadiendo una dimensión estilizada y funcional a tu espacio.





Diseños a tu medida

Diseño personalizable para adaptarse a las necesidades acústicas de cada espacio.



Especificaciones técnicas

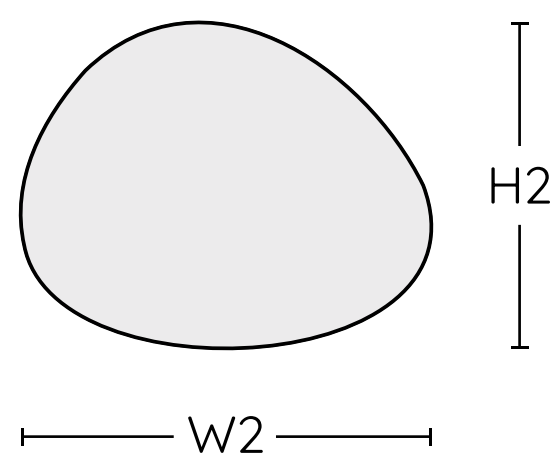
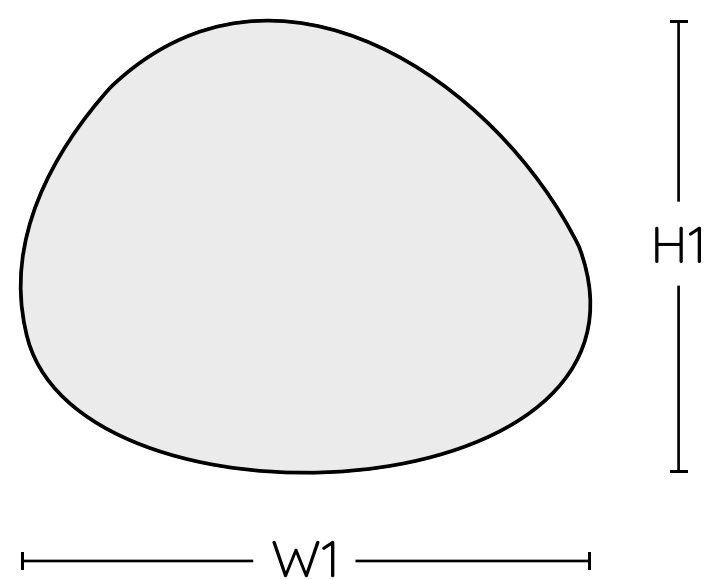

Modelo	1EPA0ES45XX - 1EPA0ES60XX
Superficie	Pared / Techo
Material	Aluminio + Fieltro
Temp. Color	Cálido 2700K
Lúmenes	810lm / 1260lm
Tensión	Fuente incorporada 12V
Tamaño	H1: 590 W1= 720 / H2= 440 W2= 540



BS1-do



reciclable



no tóxico



0.85

Especificaciones de producto

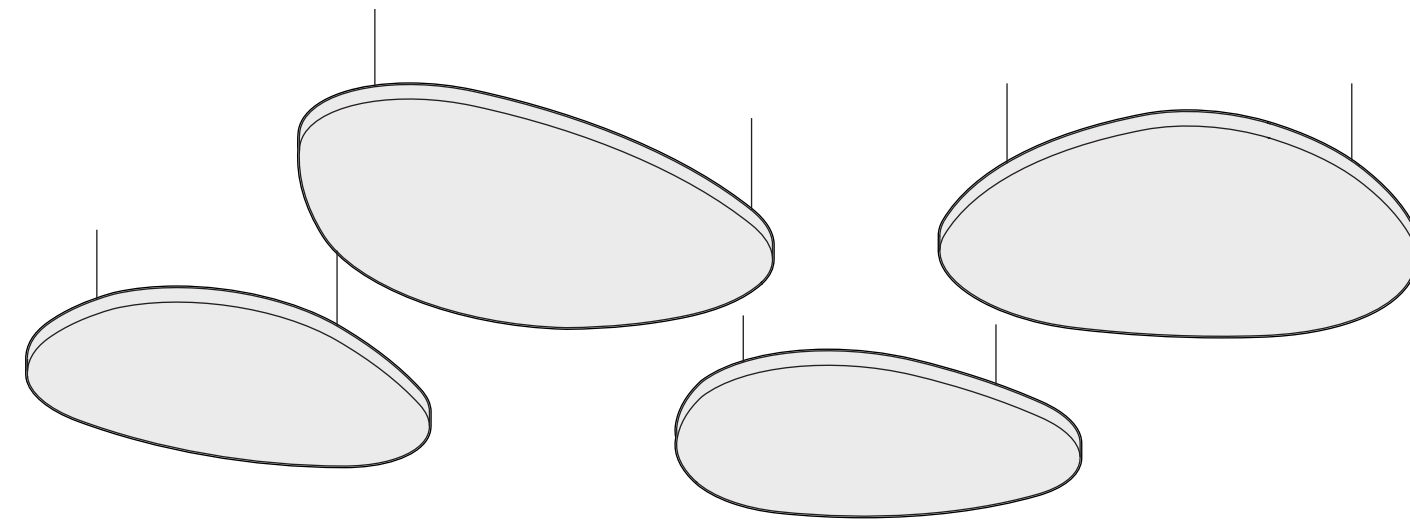

Línea Stone

Estos paneles no solo capturan la atención con su diseño distintivo, sino que también se adaptan armoniosamente a cualquier ambiente, añadiendo unadimensión estilizada y funcional a tu espacio.



Iluminación cálida

Lámparas Eclipse cuentan con **temperatura de 2700K**, que infunden calidez y confort en tus espacios creando ambientes acogedores, descontracturados y sofisticados.

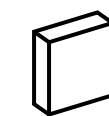
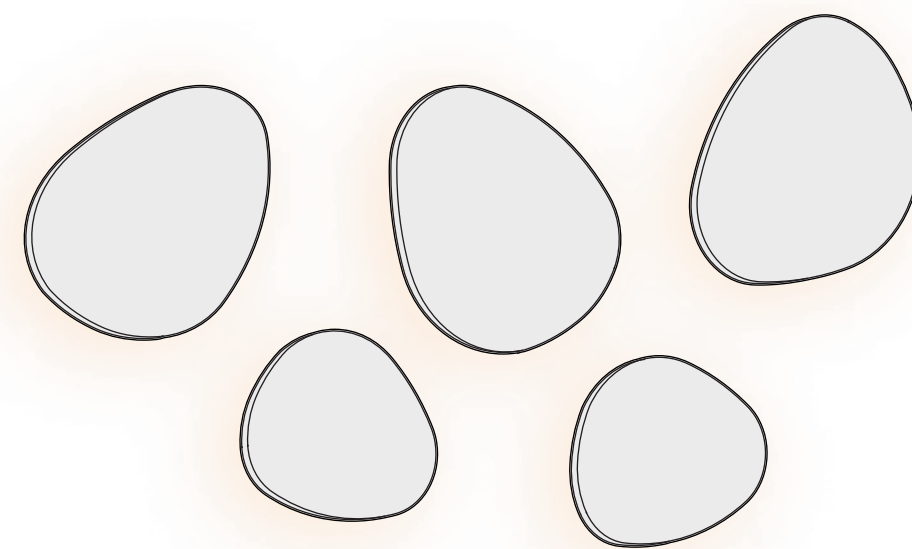
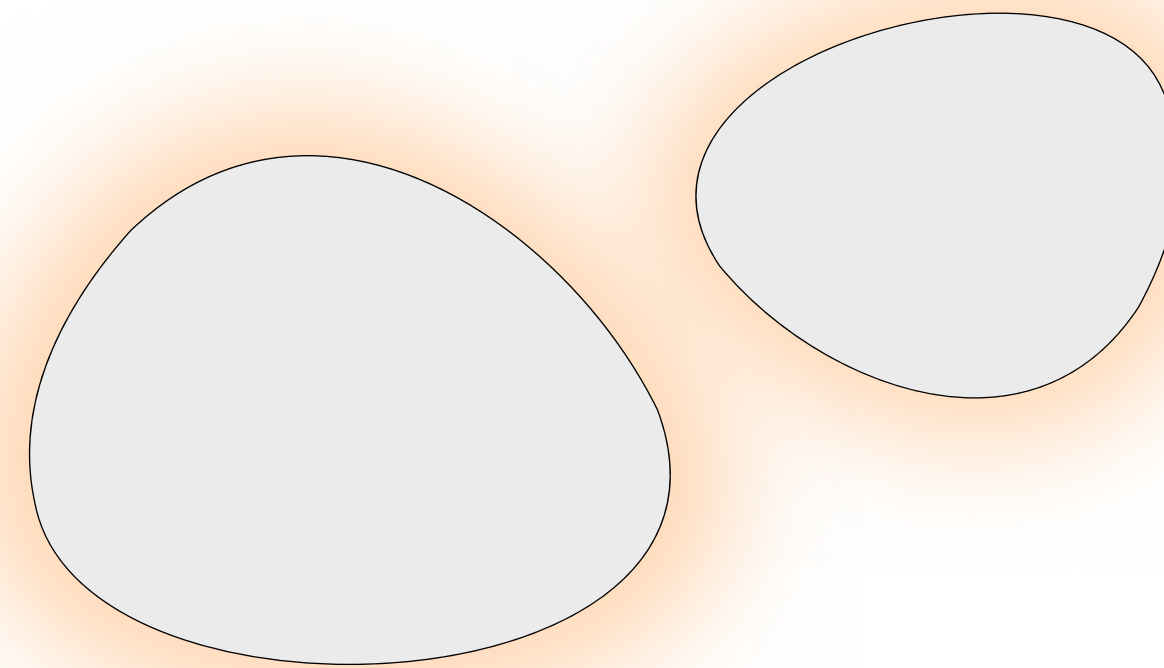

Aplique pared

Los paneles eclipse no solo son ideales para ser colocados en techos, sino que también se aplican en paredes para crear espacios totalmente únicos.



Prestaciones acústicas

Frequency / HZ	100	125	160	200	250	315	400	500	630	800	1000	1250	1600	2000	2500	3150	4000	α	NRC
without back cavity	0.01	0	0.01	0.03	0.05	0.07	0.11	0.17	0.25	0.35	0.46	0.55	0.61	0.69	0.78	0.82	0.89	0.34	0.35
back cavity 50mm	0.09	0.1	0.14	0.21	0.25	0.37	0.51	0.65	0.82	0.89	0.99	0.99	0.99	0.98	0.89	0.82	0.92	0.62	0.7
back cavity 100mm	0.18	0.23	0.34	0.44	0.49	0.71	0.87	0.89	0.96	0.98	0.99	0.99	0.75	0.78	0.93	0.87	0.92	0.72	0.8
back cavity 150 mm	0.29	0.39	0.5	0.66	0.85	0.89	1	0.97	1.01	0.93	0.8	0.08	0.87	0.9	0.88	0.87	0.91	0.79	0.9

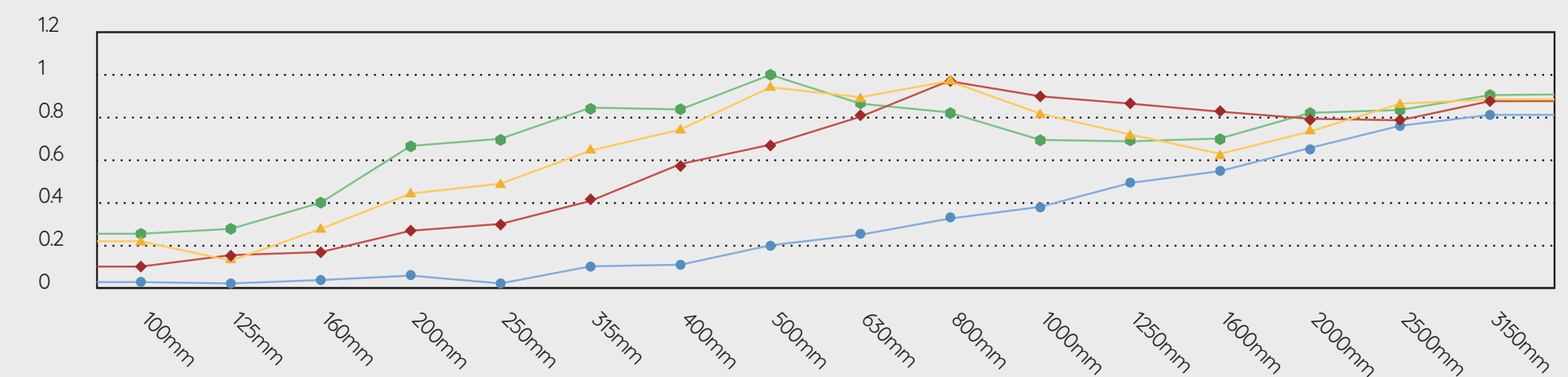

PANELES ACÚSTICOS

Eclipse

Eclipsa tus espacios con la luminosa de nuestros paneles.

Eclipsa tus espacios con nuestros apliques circulares y luminosos, creando ambientes astrales con una fusión única de diseño acústico e iluminación.



Ilumina tus espacios

Explora nuestra colección de artefactos y apliques de iluminación que se integran perfectamente con la estética de nuestros paneles acústicos.



Especificaciones técnicas

Modelo	1EPA1C045XX - 1EPA1C060XX
Superficie	Pared / Techo
Material	Aluminio + Fieltro
Temp. Color	Cálido 2700K
Lúmenes	810lm / 1260lm
Tensión	Fuente incorporada 12V
Tamaño (cm)	H1: ø45 W1= 3 / H2= ø60 W2= 9mm



BS1-do



reciclable



no tóxico



0.85

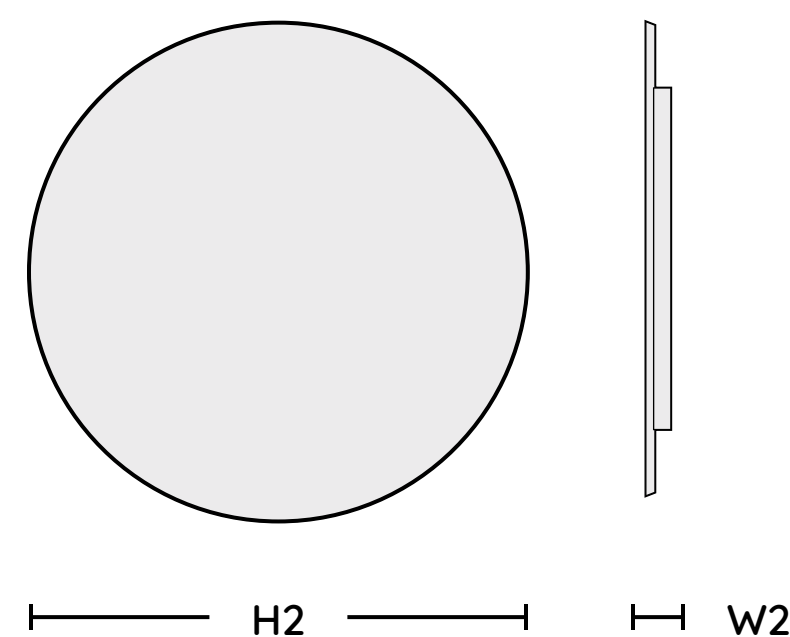
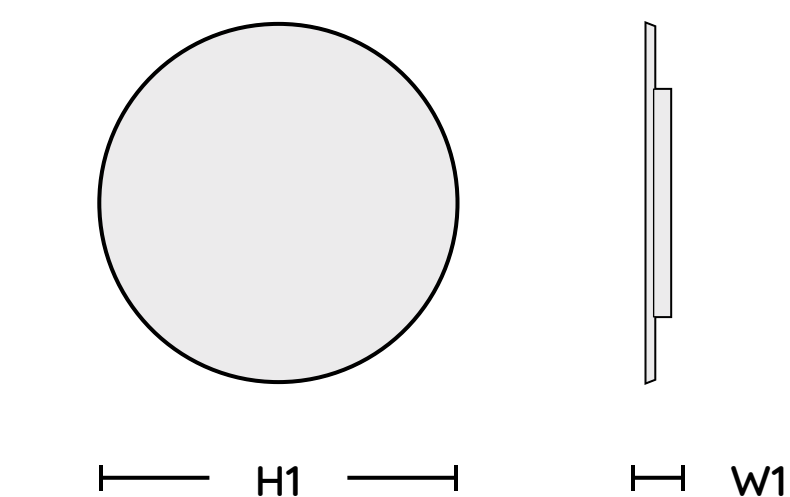

Especificaciones de producto

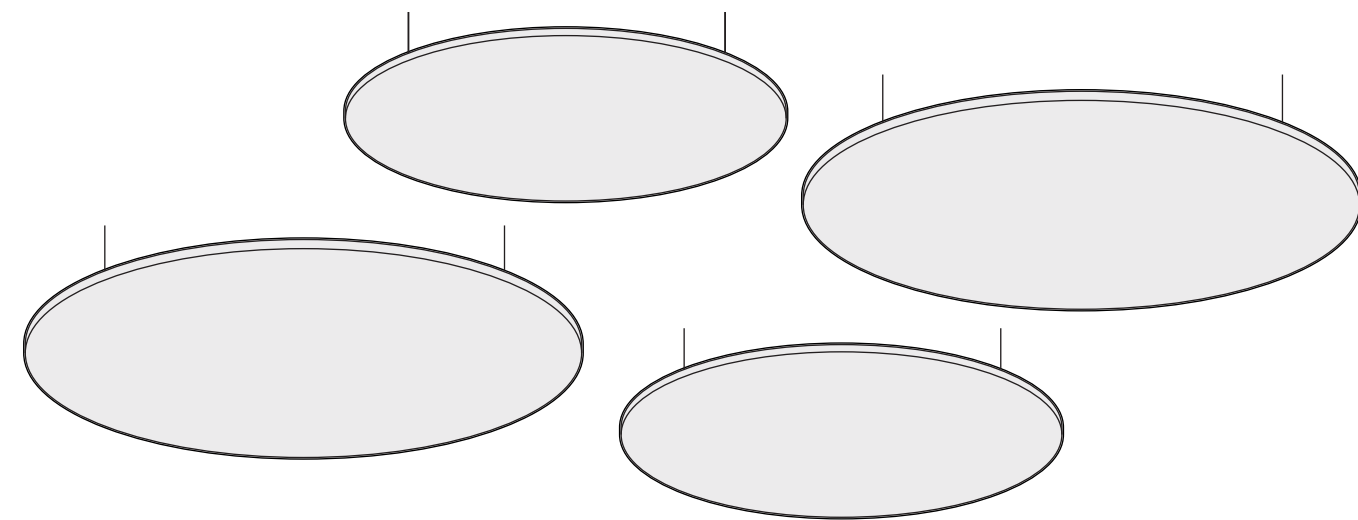

Iluminación cálida

Lámparas Eclipse cuentan con **temperatura de 2700K**, que infunden calidez y confort en tus espacios creando ambientes acogedores, descontracturados y sofisticados.

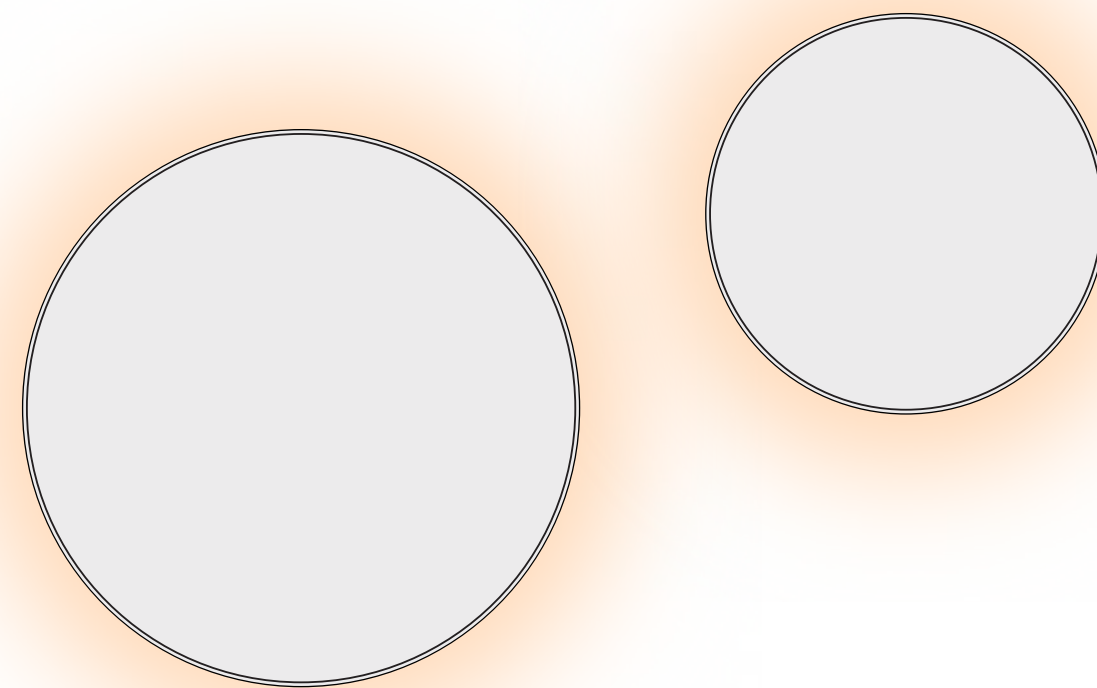

Línea Eclipse

Eclipsa tus espacios con nuestros apliques circulares y luminosos, creando ambientes astrales con una fusión única de diseño acústico e iluminación.

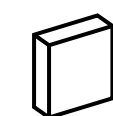

Aplique pared

Los paneles eclipse no solo son ideales para ser colocados en techos, sino que también se aplican en paredes para crear espacios totalmente únicos.

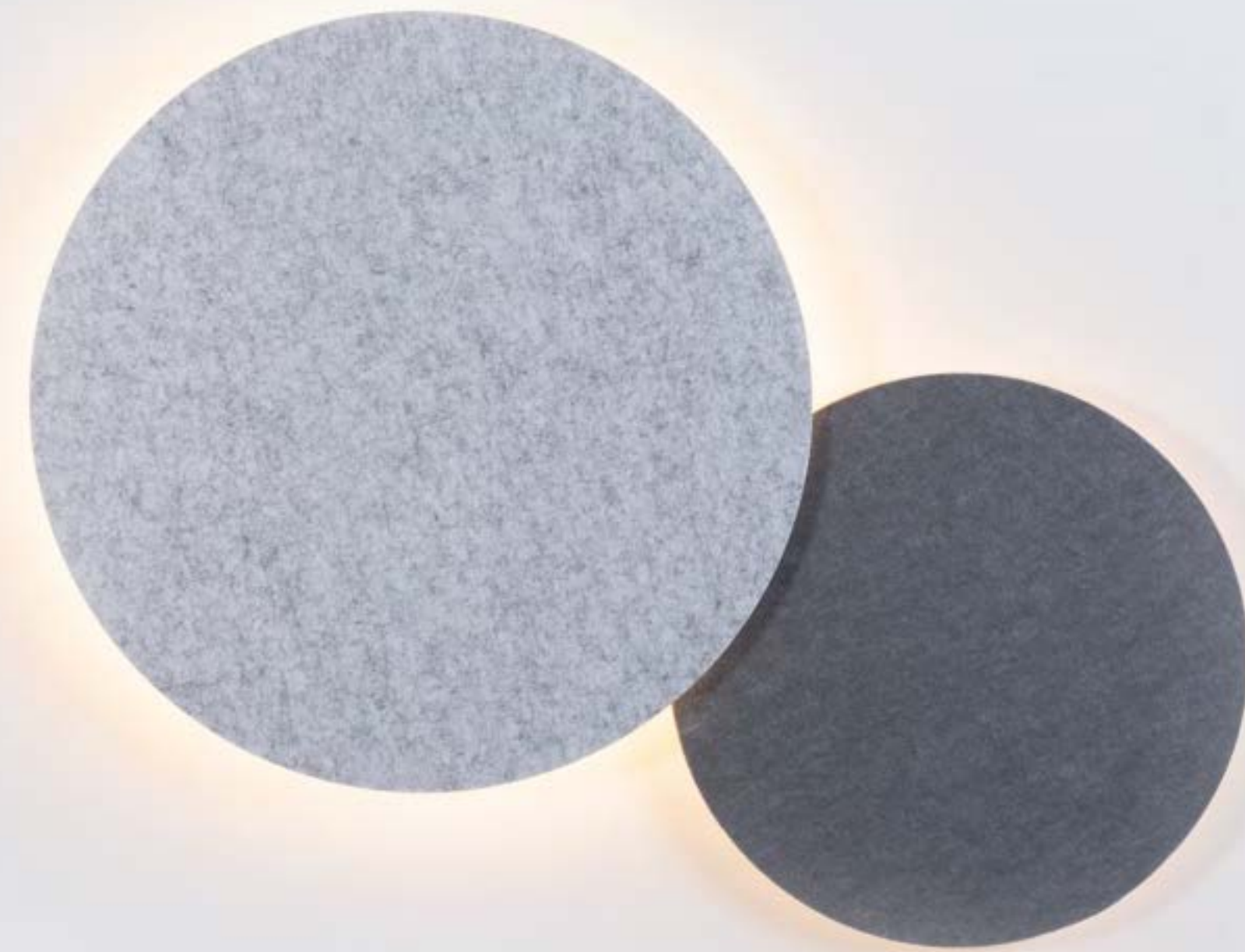

Prestaciones acústicas

Frequency / HZ	100	125	160	200	250	315	400	500	630	800	1000	1250	1600	2000	2500	3150	4000	α	NRC
without back cavity	0.01	0	0.01	0.03	0.05	0.07	0.11	0.17	0.25	0.35	0.46	0.55	0.61	0.69	0.78	0.82	0.89	0.34	0.35
back cavity 50mm	0.09	0.1	0.14	0.21	0.25	0.37	0.51	0.65	0.82	0.89	0.99	0.99	0.99	0.98	0.89	0.82	0.92	0.62	0.7
back cavity 100mm	0.18	0.23	0.34	0.44	0.49	0.71	0.87	0.89	0.96	0.98	0.99	0.99	0.75	0.78	0.93	0.87	0.92	0.72	0.8
back cavity 150 mm	0.29	0.39	0.5	0.66	0.85	0.89	1	0.97	1.01	0.93	0.8	0.08	0.87	0.9	0.88	0.87	0.91	0.79	0.9

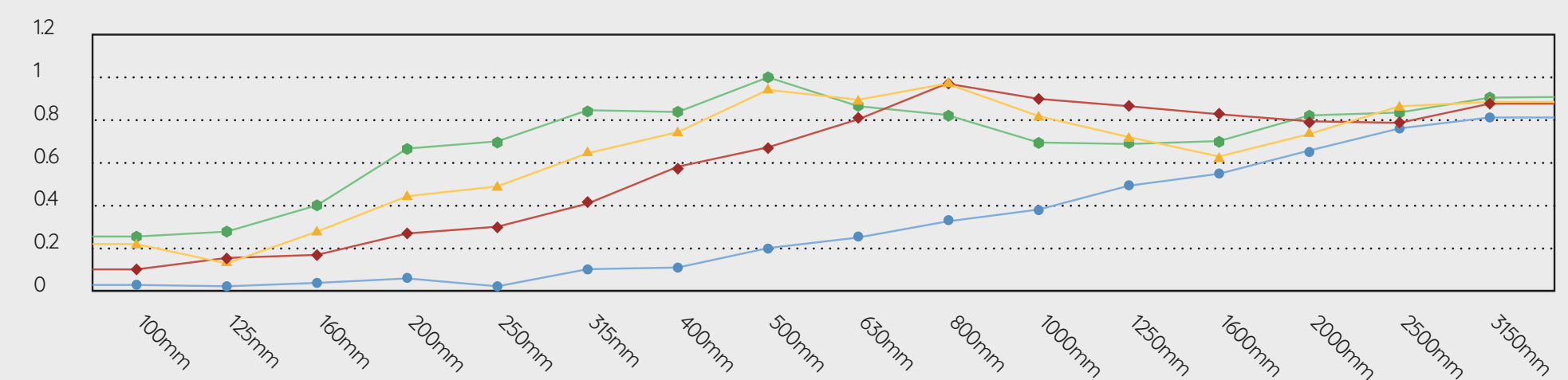

INTI



LAL



Logo of the Ministry of Health



SGS



PANELES ACÚSTICOS

Shade

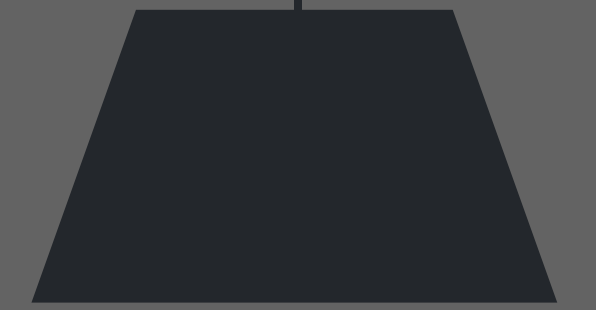

¡Espacios brillantes!

Con toques minimalistas y modernos, su diseño único ilumina el espacio mientras absorbe el sonido, creando un ambiente contemporáneo y sereno que redefine la iluminación y el confort acústico.

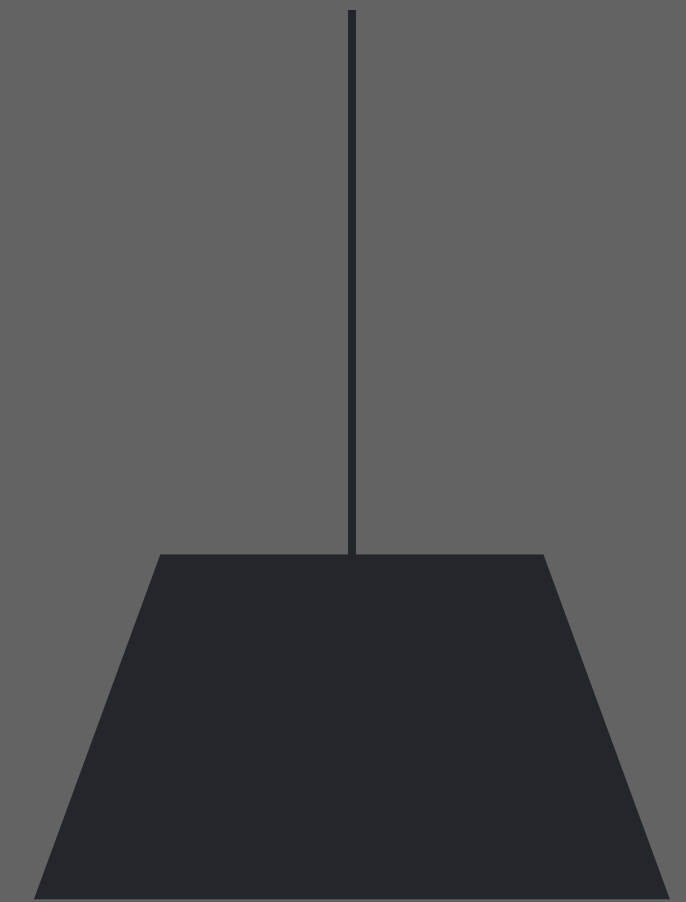



Brillantes!

Paneles diseñados para resistir la exposición a productos químicos, garantizando una limpieza sencilla y eficaz, manteniendo la calidad.

Especificaciones técnicas

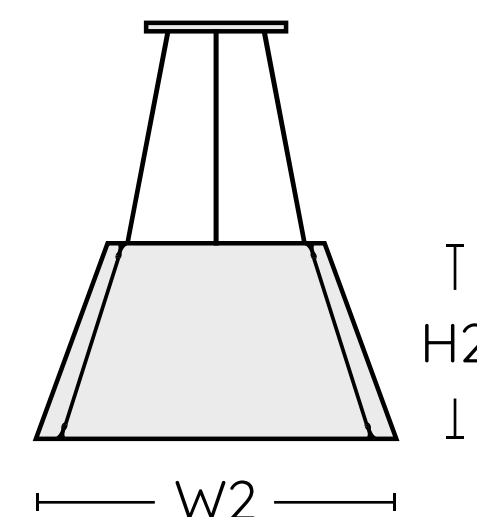
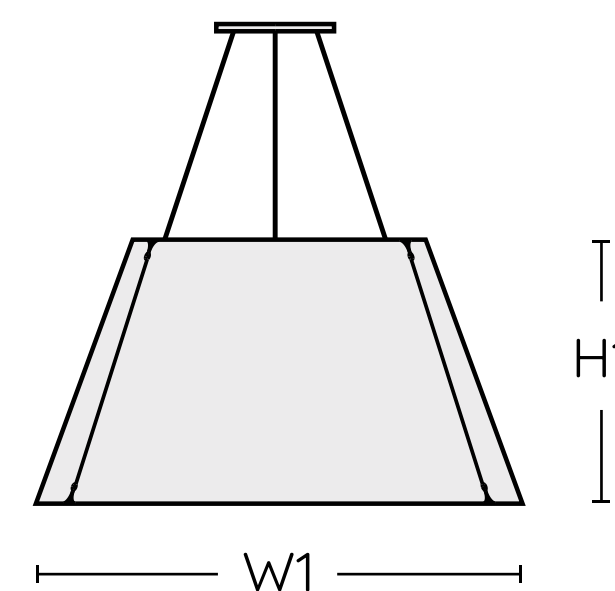

Modelo	1EPFLC45011 / 1EPFLL80011
Superficie	Techo
Material	Aluminio + Microtexturado
Temp. Color	Cálido 3000K
Lúmenes	3000lm / 4950lm
Tensión	700mA 220v-240V
Tamaño	H1: 430 W1= 820 /H2= 280 W2= 450



BS1-do



reciclable



no tóxico



0.85

Especificaciones de producto

Línea Shade

Con toques minimalistas y modernos, su diseño único ilumina el espacio mientras absorbe el sonido, creando un ambiente contemporáneo y sereno que redefine la iluminación y la acústica.

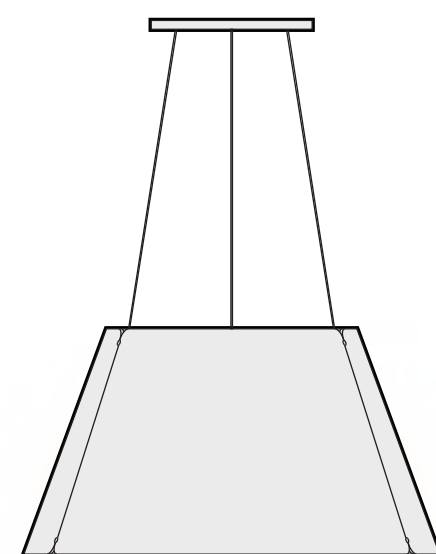
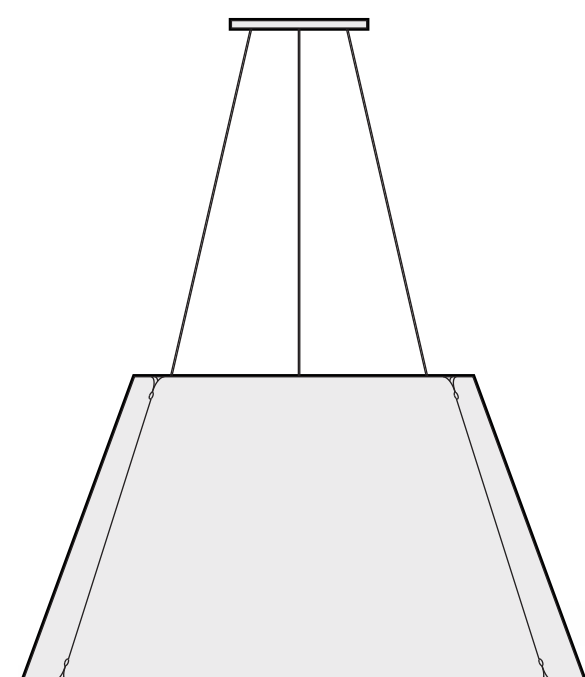
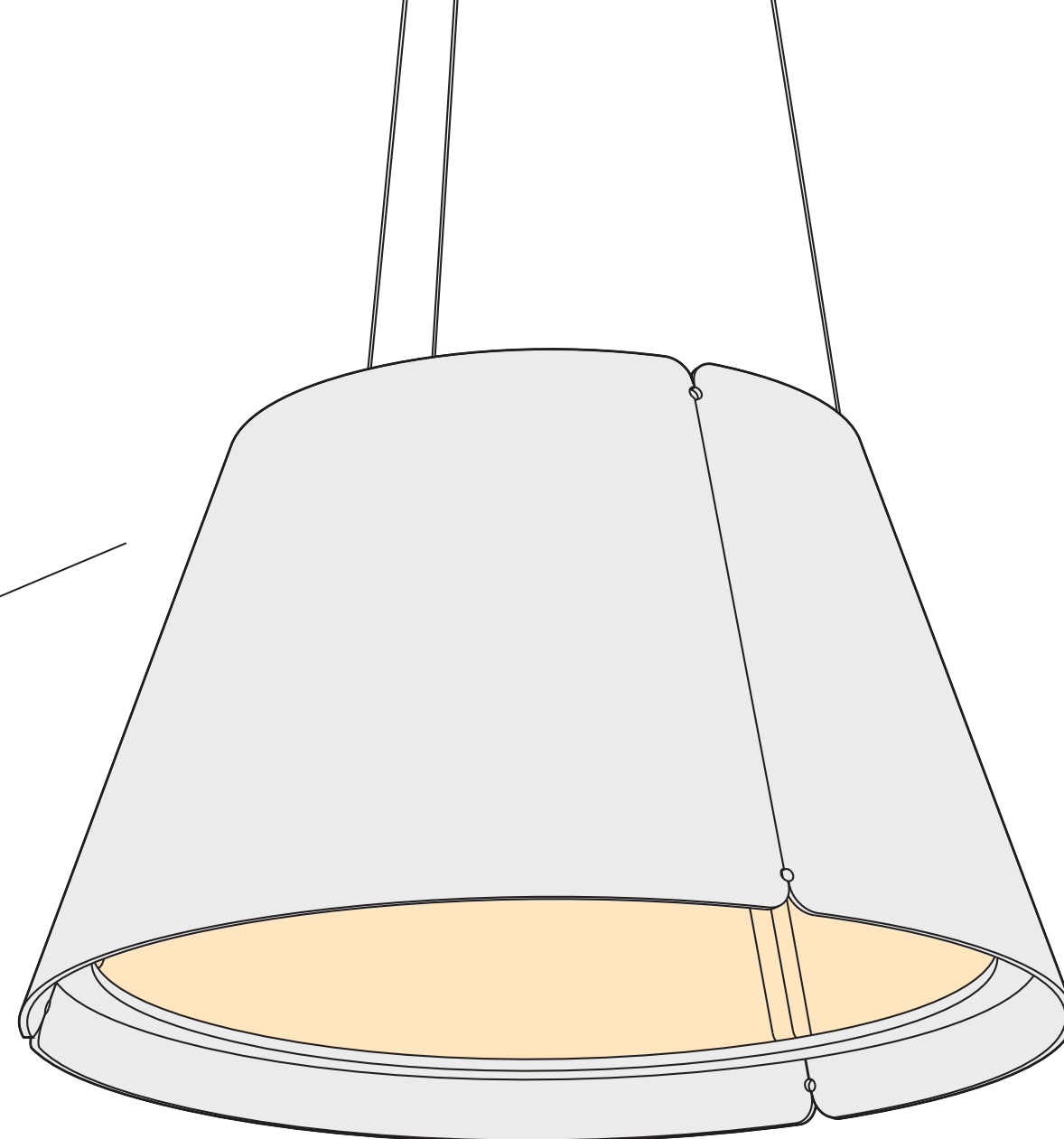

Iluminación cálida

Con una cálida temperatura de color de **3000K**, las lámparas Shade se convierten en la elección perfecta para infundir tus espacios con un ambiente acogedor y acogedor. Su diseño, complementado por esta tonalidad, contribuye a la creación de entornos descontracturados y amigables.

Modelo	1EPFLC45011	1EPFLL80011
Temp. de Color	3000K	3000K
Lúmenes	3000lm	4950lm
CRI	80	80
Tensión	Fuente 220V-240V	Fuente 220V-240V
Tamaño (cm)	H= 430 W= 820	H= 280 W= 450



PANELES ACÚSTICOS

Roma

¡Brilla con estilo en tus espacios!

Con elegancia minimalista y un enfoque contemporáneo, esta lámpara de techo redefine la iluminación y el confort acústico. Su diseño distintivo ilumina el espacio y absorbe el sonido, creando un ambiente sereno y moderno.

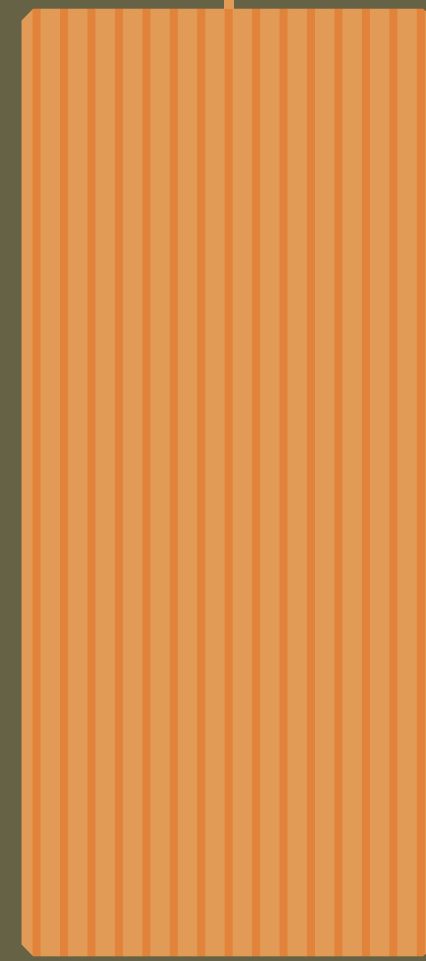

Especificaciones de producto

Línea Roma

Lámpara contemporánea con diseño minimalista, redefine iluminación y confort acústico. Elegante, ilumina y absorbe sonido para crear ambientes serenos y modernos



Iluminación cálida

Lámparas Roma cuentan con **temperatura de 3000K**, que infunden calidez y confort en tus espacios creando ambientes acogedores, descontracturados y sofisticados.

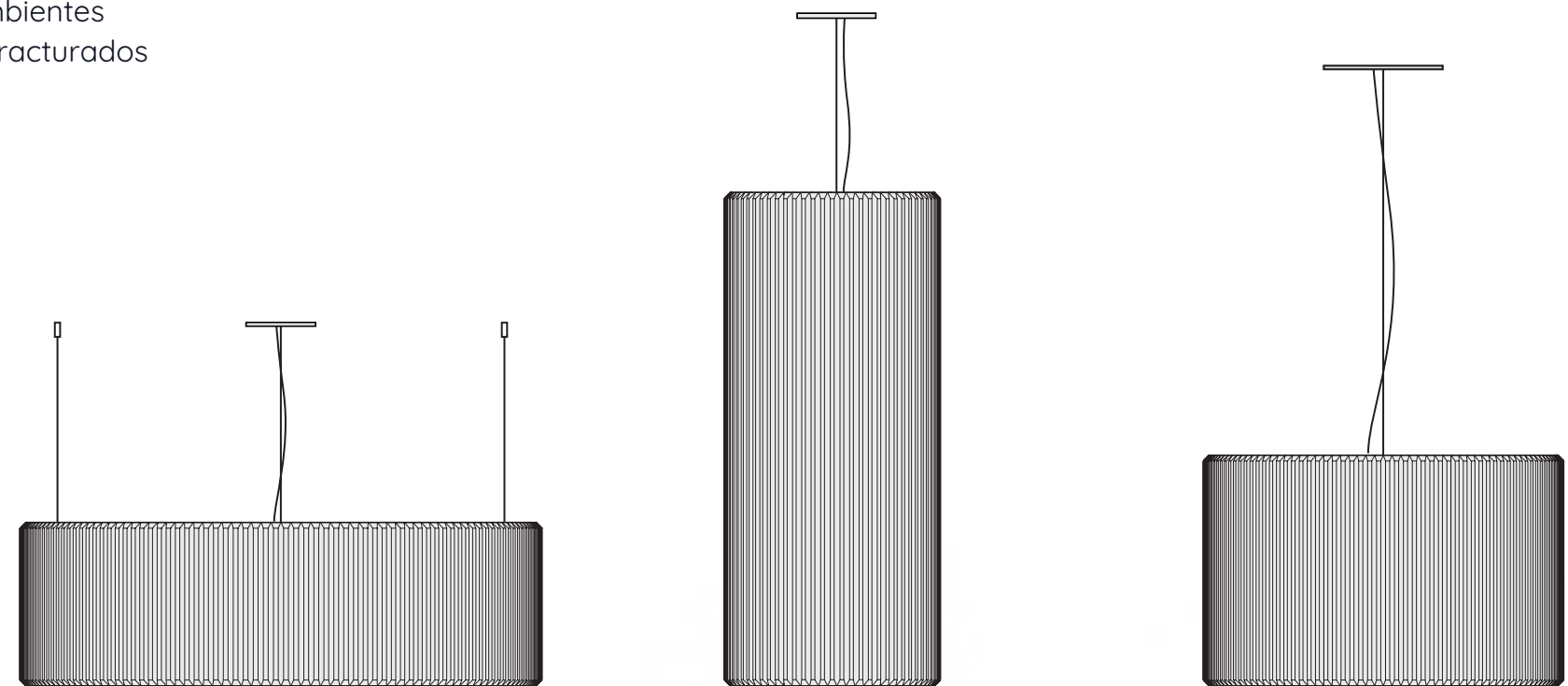
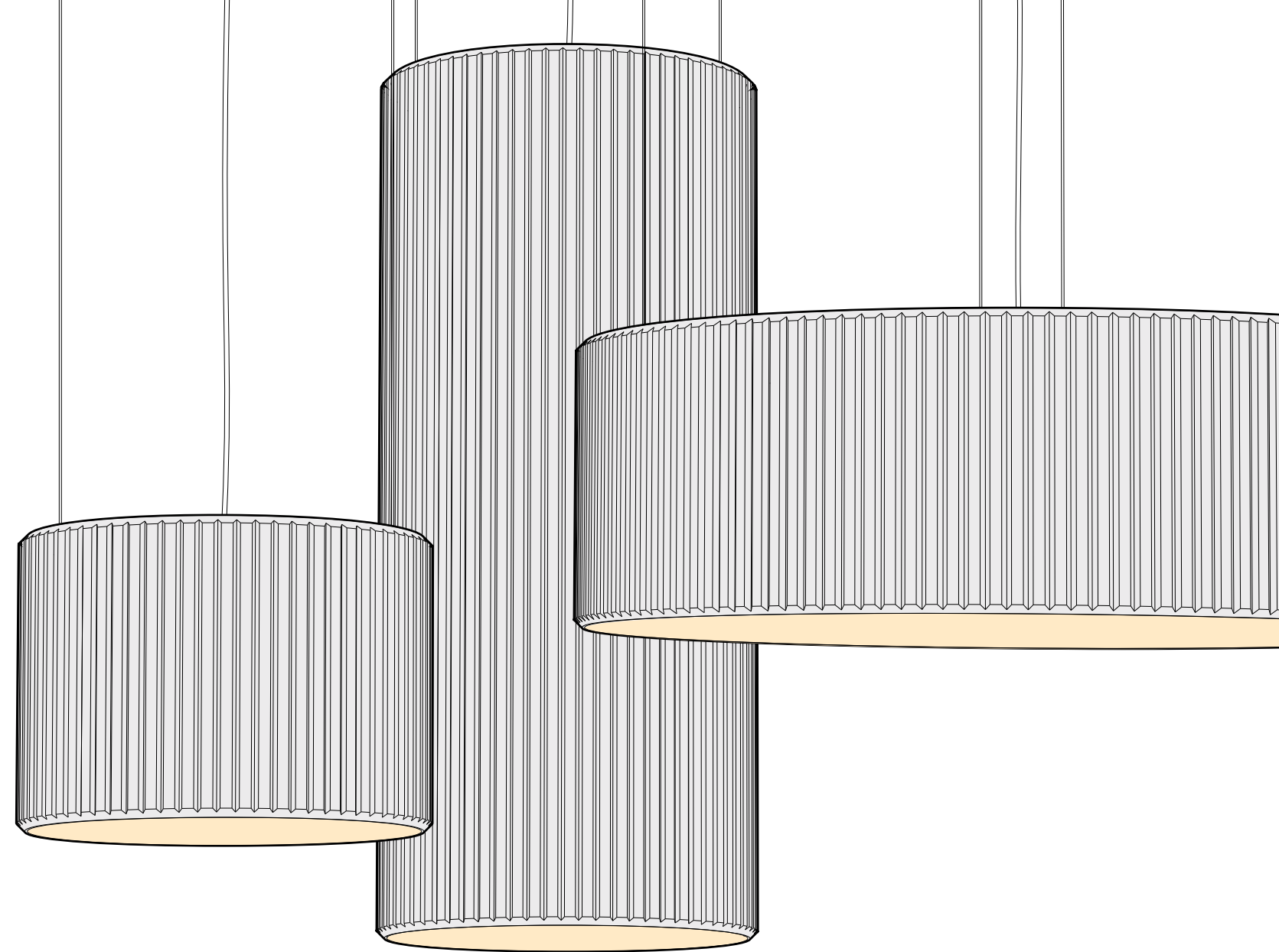

Modelo	1EPARO0001	1EPARO0003	1EPARO0002
Temp. de Color	3000K	3000K	3000K
Lúmenes	4400lm	1600lm	1920lm
CRI	80	80	80
Tensión	Fuente 220V-240V	Fuente 220V-240V	Fuente 220V-240V
Tamaño (cm)	H= 25 W= ø80	H= 80 W= ø30	H= 40 W= ø60



Resiste la humedad

Los paneles acústicos preservan las propiedades acústicas intactas, garantizando un rendimiento acústico fiable y duradero.



PANELES ACÚSTICOS

Curtain

¡Corta con tanto ruido!

Esta solución acústica versátil no solo cumple su función de control de sonido, sino que también se utiliza como divisor de ambientes. Con una amplia diversidad de motivos y diseños, añade un toque estético único a cualquier espacio.

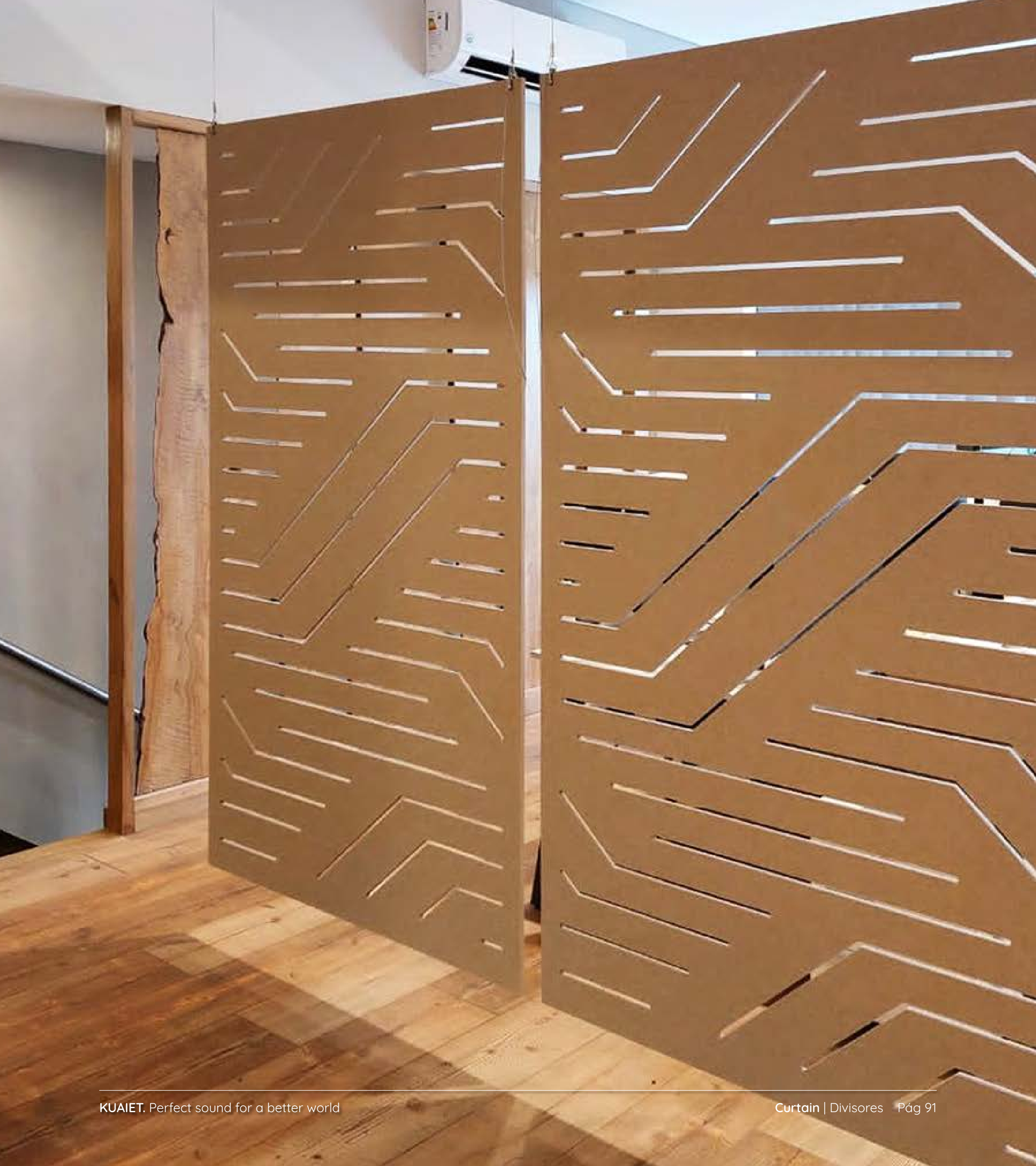

Especificaciones técnicas

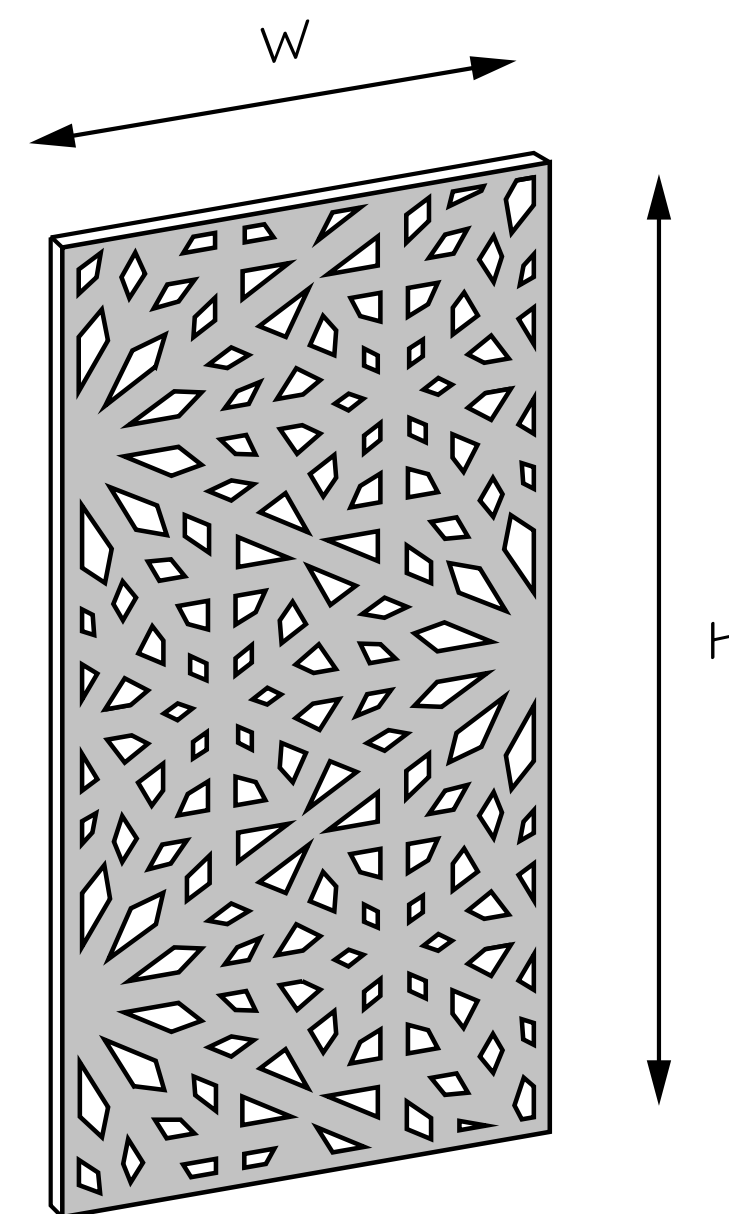

Modelo	1EPA2TooXX - 1EPA3TooXX
Espesor	12mm / 18mm
Superficie	Pared
Material	100% PET (60% reciclado)
Peso	6kg
Tamaño	H=2400mm/W=1200mm
Resistencia al fuego	B, S1, Class A



BS1-do



reciclable



no tóxico



0.95

Arriba o al costado?

Los versátiles paneles de Kuaiet se adaptan a techos y paredes según las necesidades acústicas. Con soluciones eficaces y atractivas disponibles en stock para cada aplicación.



Especificaciones de producto

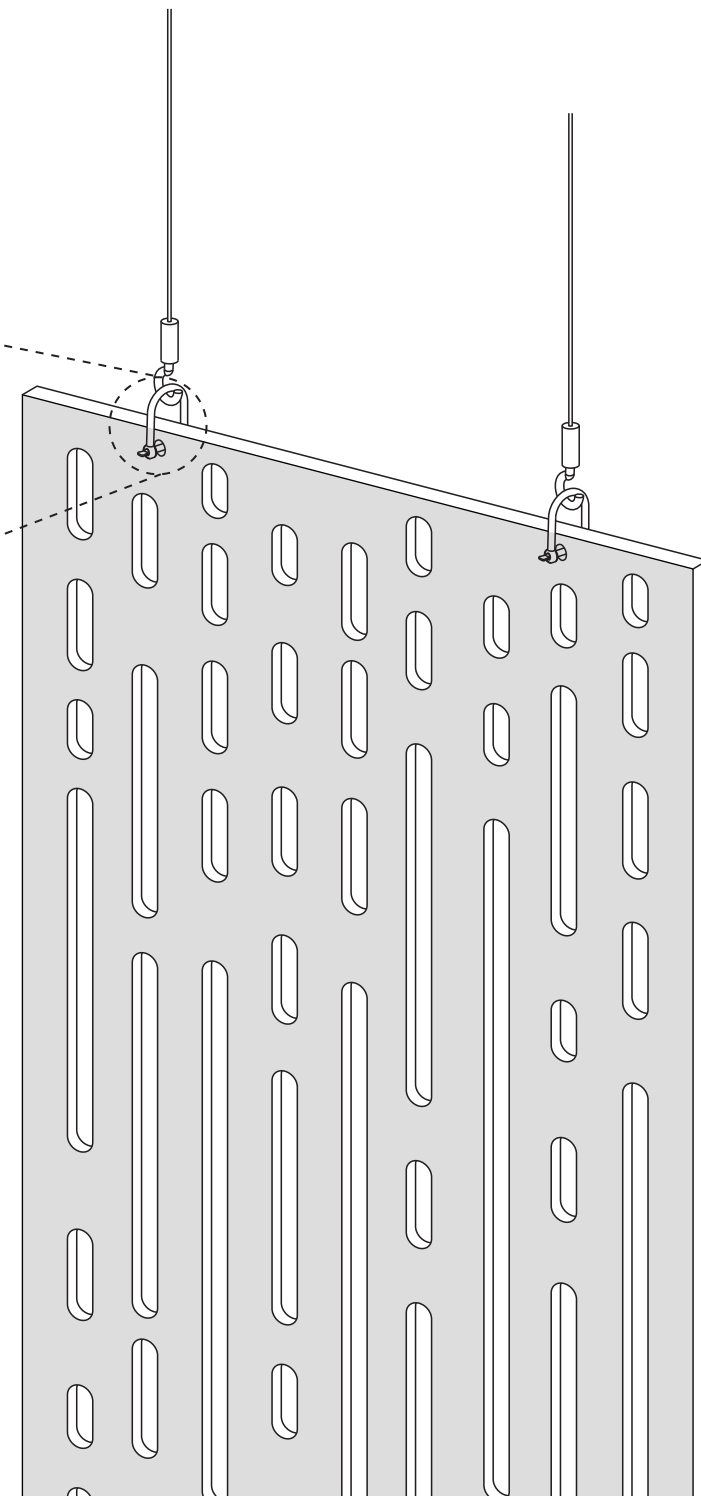
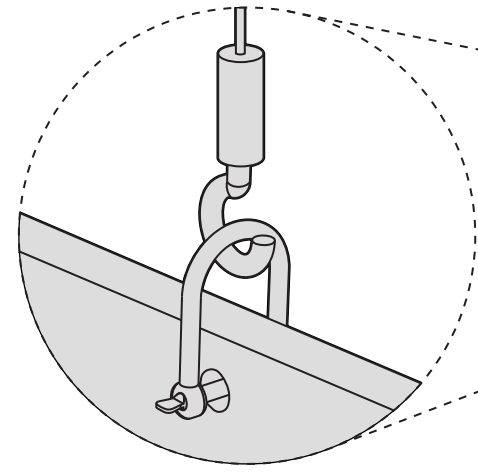
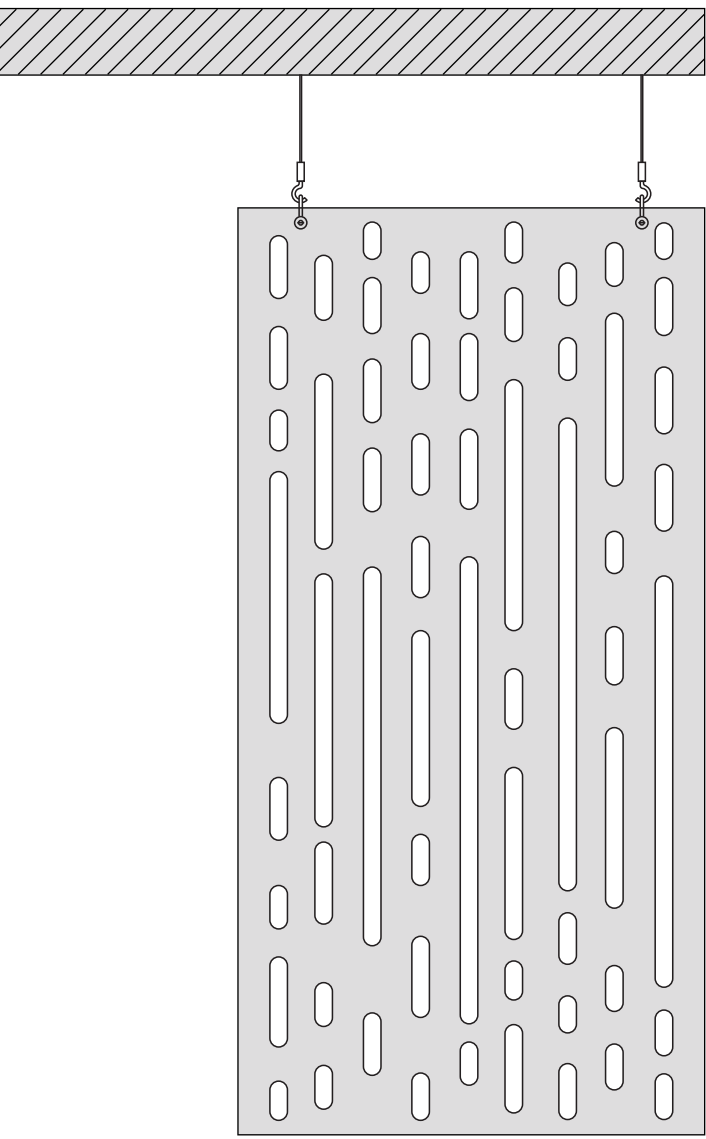

Variedad de diseño

La línea de **paneles Curtain** se destaca por su amplia gama de motivos, brindando opciones diversas para personalizar y embellecer tus espacios.



Patrones de diseño

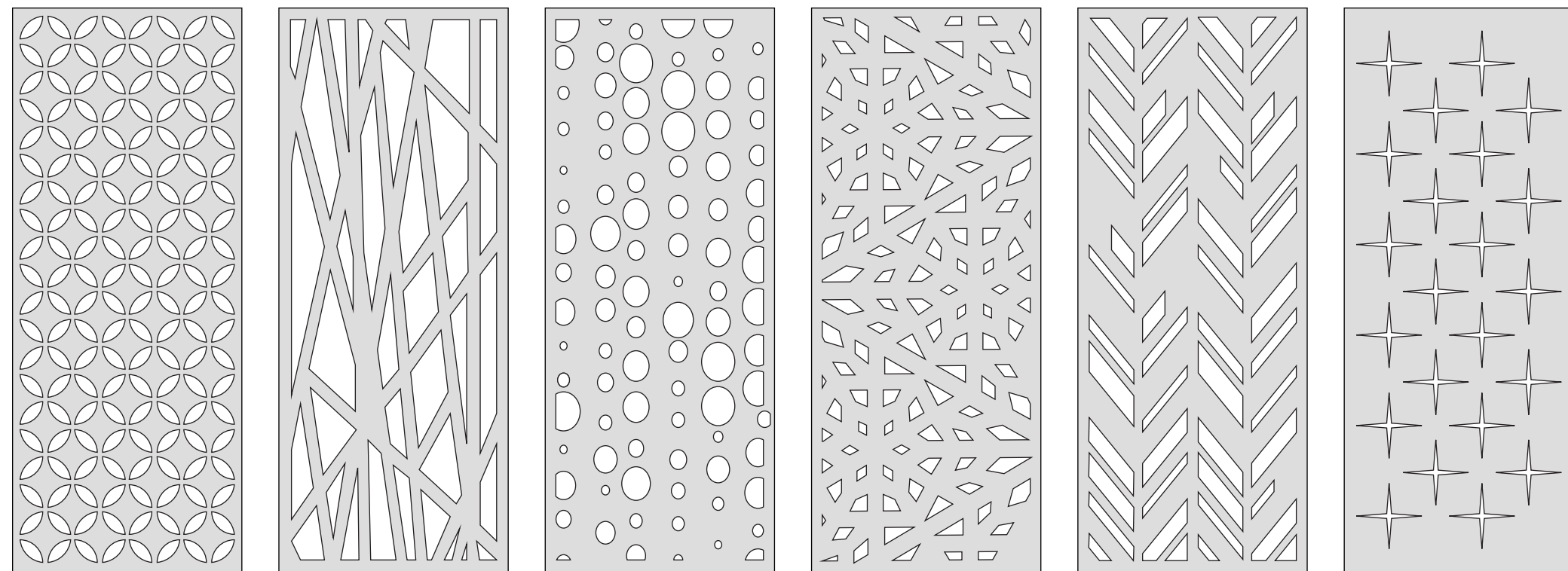

A B C D E F

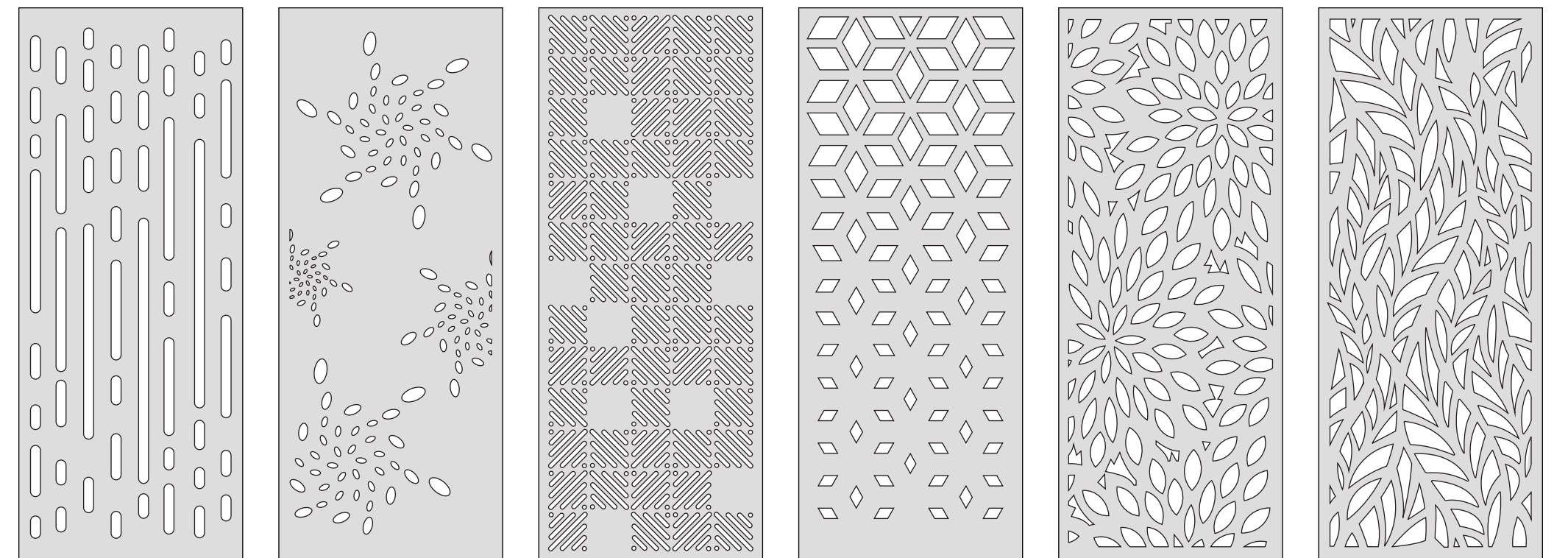

G H I J K L

PANELES ACÚSTICOS

Swing

¡Silencio productivo!

Los separadores curvos Swing ofrecen privacidad y control acústico, conectando múltiples paneles para personalizar espacios en reuniones. Versátiles, con variados acabados, se adaptan a cualquier estilo de interior.







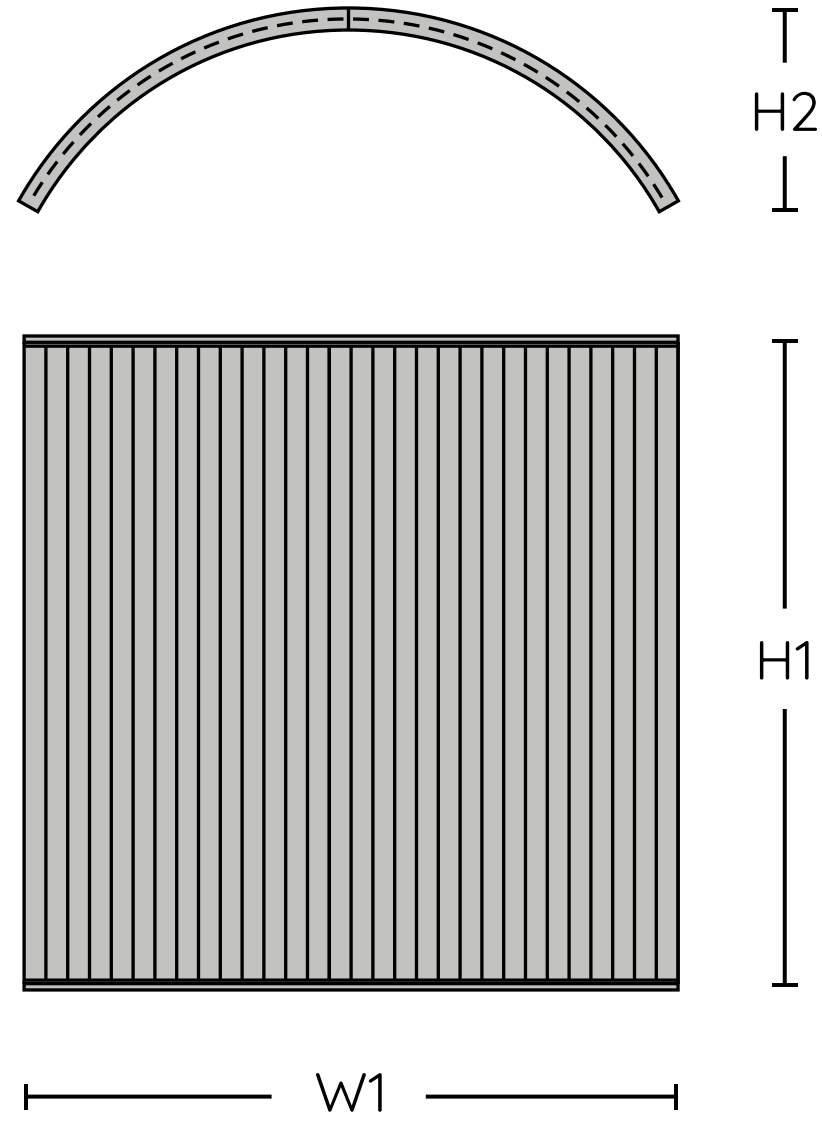

Especificaciones técnicas



Modelo	1EPSWI2SMXX
Espesor	12mm / 18mm
Superficie	Pared
Material	100% PET (60% reciclado)
Peso	2400 gr/m ² 3700 gr/m ²
Tamaño (cm)	W1=135,9/182,9 H1: 185,8 H2: 56,8
Resistencia al fuego	B, S1, Class A

 BS1-do
  reciclable
  no tóxico
  0.85



Olvidate!

Paneles acústicos de fácil mantenimiento, asegurando un rendimiento duradero para que puedas disfrutar sin preocupaciones.

Especificaciones de producto

Línea Swing

Los separadores curvos Swing ofrecen privacidad y control acústico, conectando múltiples paneles para personalizar espacios en reuniones. Versátiles, con variados acabados, se adaptan a cualquier estilo de interior.

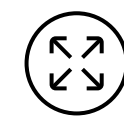
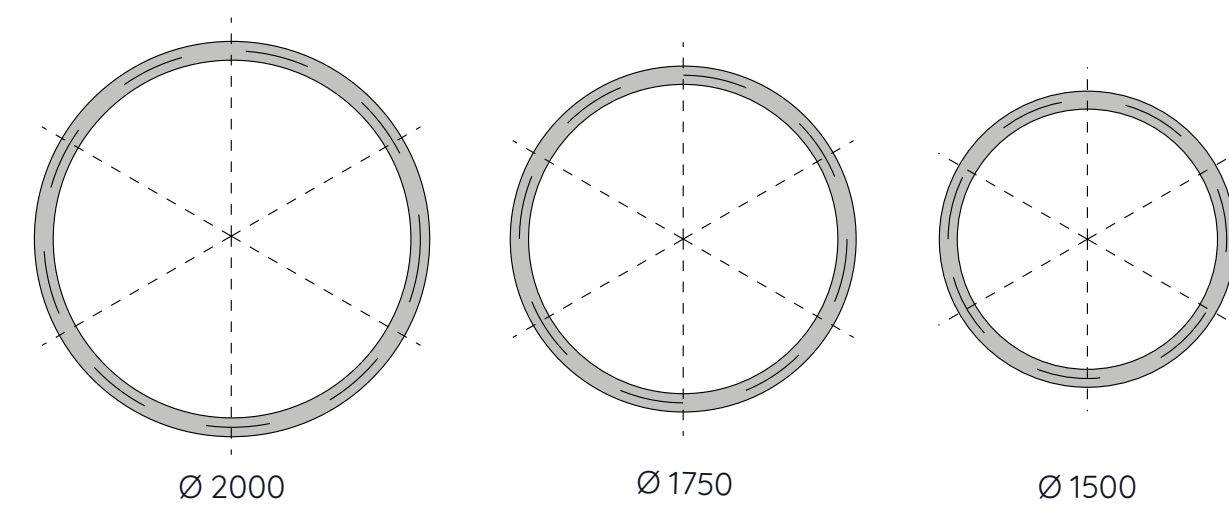
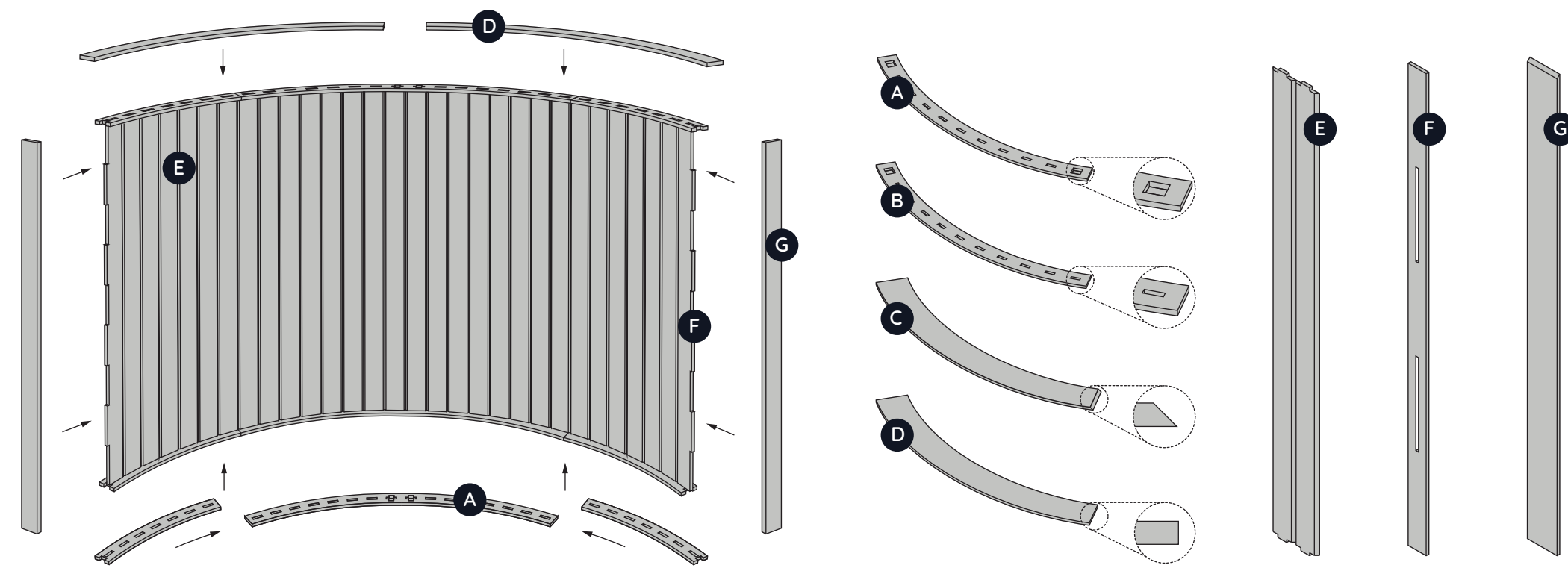
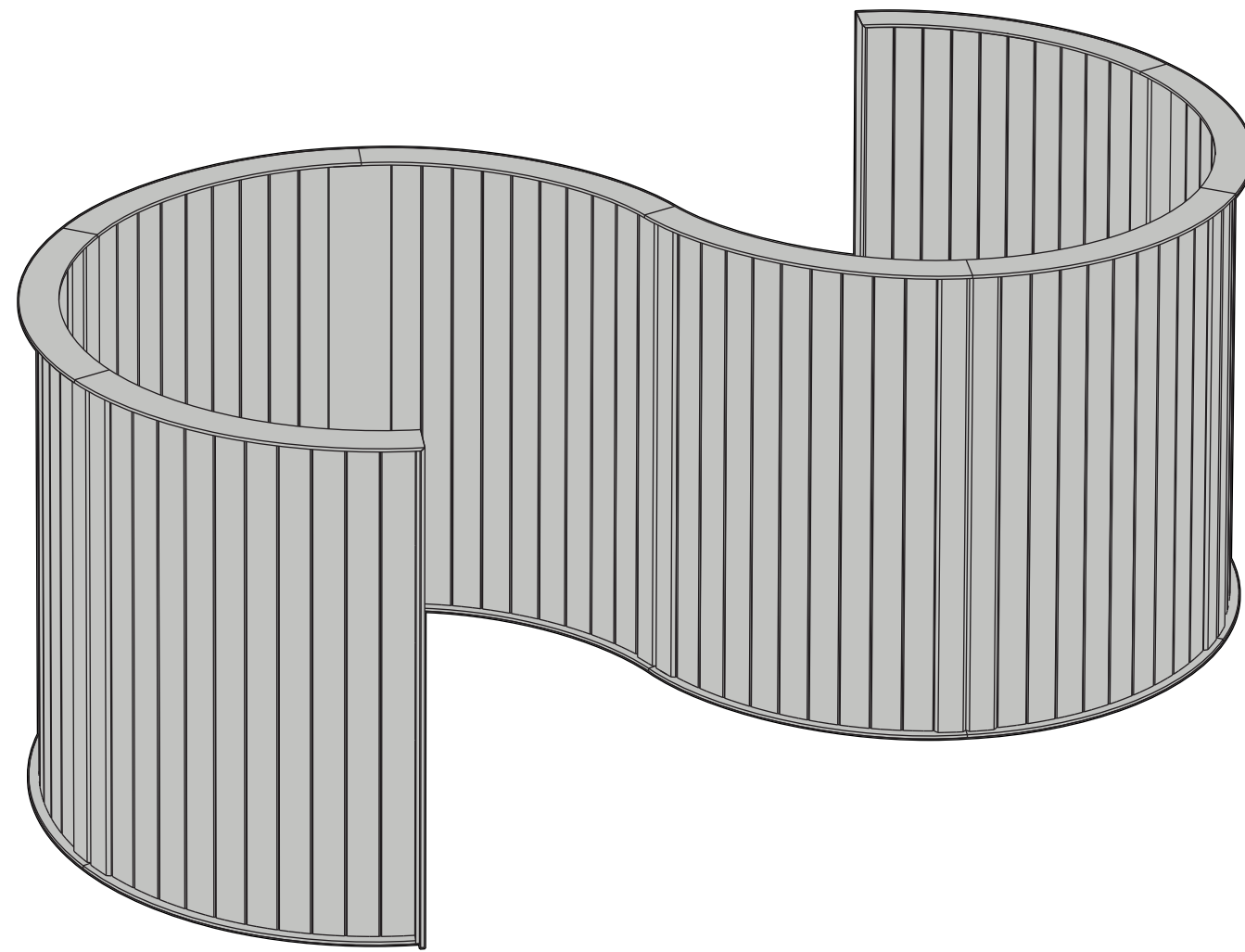

Mayor versatilidad

Las piezas se ensamblan en diversas configuraciones, adaptándose al espacio y uso requerido. Comenzando con un círculo dividido en seis módulos, ofrecemos **tres diámetros** para una mayor versatilidad.



Prestaciones acústicas

Frequency / HZ	100	125	160	200	250	315	400	500	630	800	1000	1250	1600	2000	2500	3150	4000	α	NRC
without back cavity	0.02	0.01	0.02	0.03	0.01	0.08	0.1	0.18	0.24	0.31	0.37	0.49	0.55	0.67	0.76	0.86	0.85	0.35	0.3
back cavity 50mm	0.11	0.15	0.16	0.25	0.29	0.4	0.58	0.66	0.77	0.94	0.9	0.87	0.84	0.81	0.78	0.78	0.85	0.61	0.65
back cavity 100mm	0.19	0.14	0.27	0.44	0.47	0.62	0.72	0.92	0.9	0.95	0.85	0.75	0.64	0.68	0.84	0.86	0.84	0.66	0.75
back cavity 150 mm	0.23	0.27	0.38	0.66	0.68	0.82	0.81	0.98	0.88	0.84	0.69	0.69	0.07	0.08	0.83	0.9	0.87	0.72	0.8

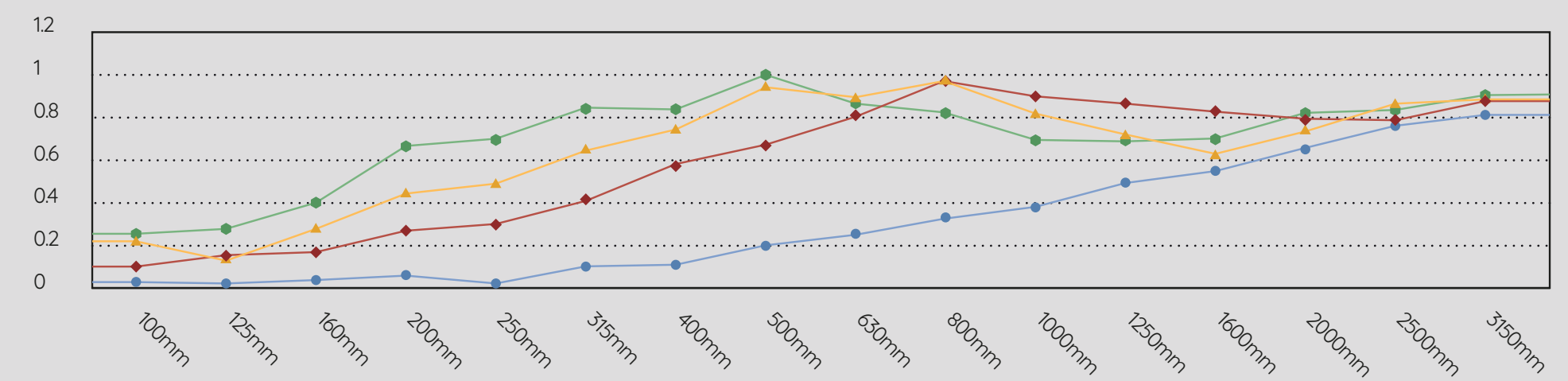

PANELES ACÚSTICOS

Totem

¡Especios definidos
con estilo unico!

Innovadores y versátiles, estos límites
visuales espaciales deslumbran con su
modernidad dinámica. Transforman
entornos, brindando no solo división,
sino también color vibrante, formas
cautivadoras y mejora acústica.



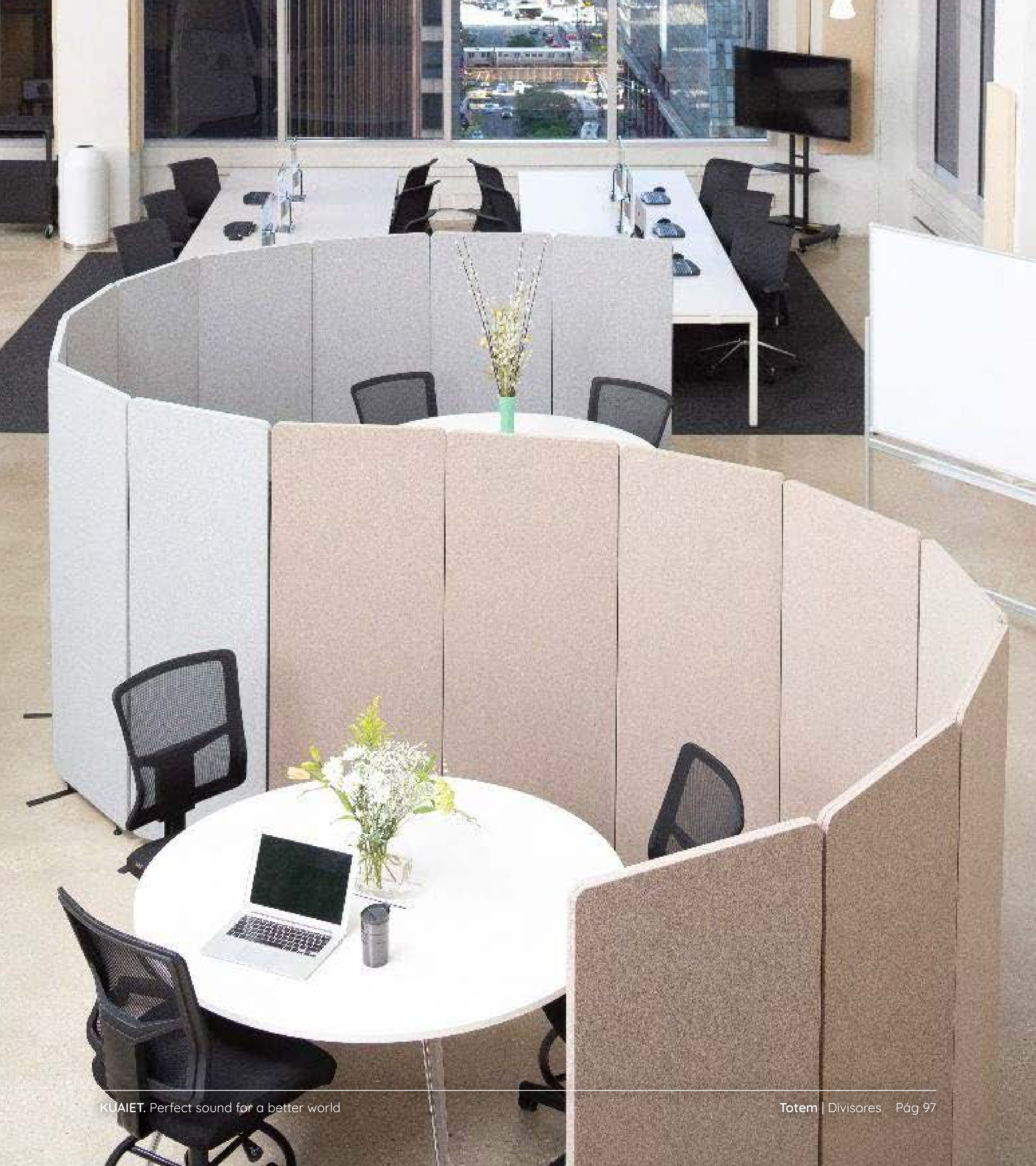



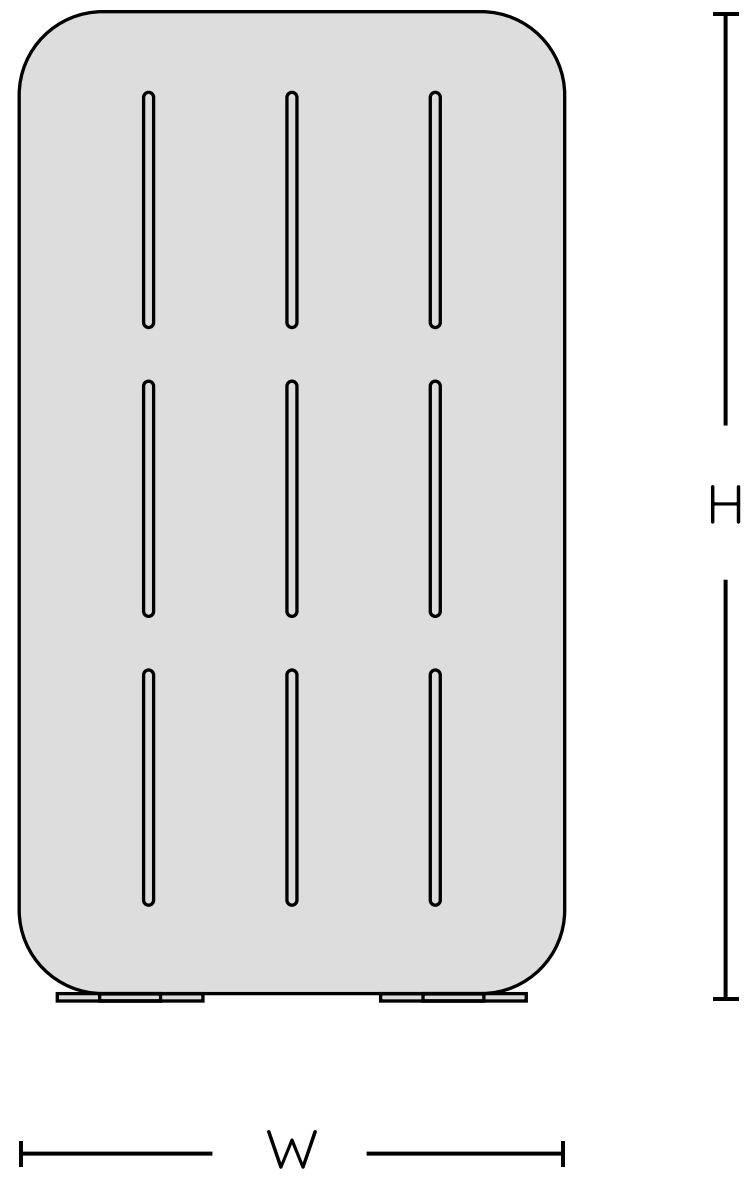

Especificaciones técnicas



Modelo	Totem
Espesor	24 mm
Superficie	Pared
Material	100% PET (60% reciclado)
Peso	10,70 kg
Tamaño	1000 x 1800 mm
Resistencia al fuego	B, S1, Class A

 BS1-do
  reciclable
  no tóxico
  0.85

39.600 botellas...

Son recicladas al mes por Kuaiet, que contribuye a lograr un mundo mucho más sustentable.



Especificaciones de producto

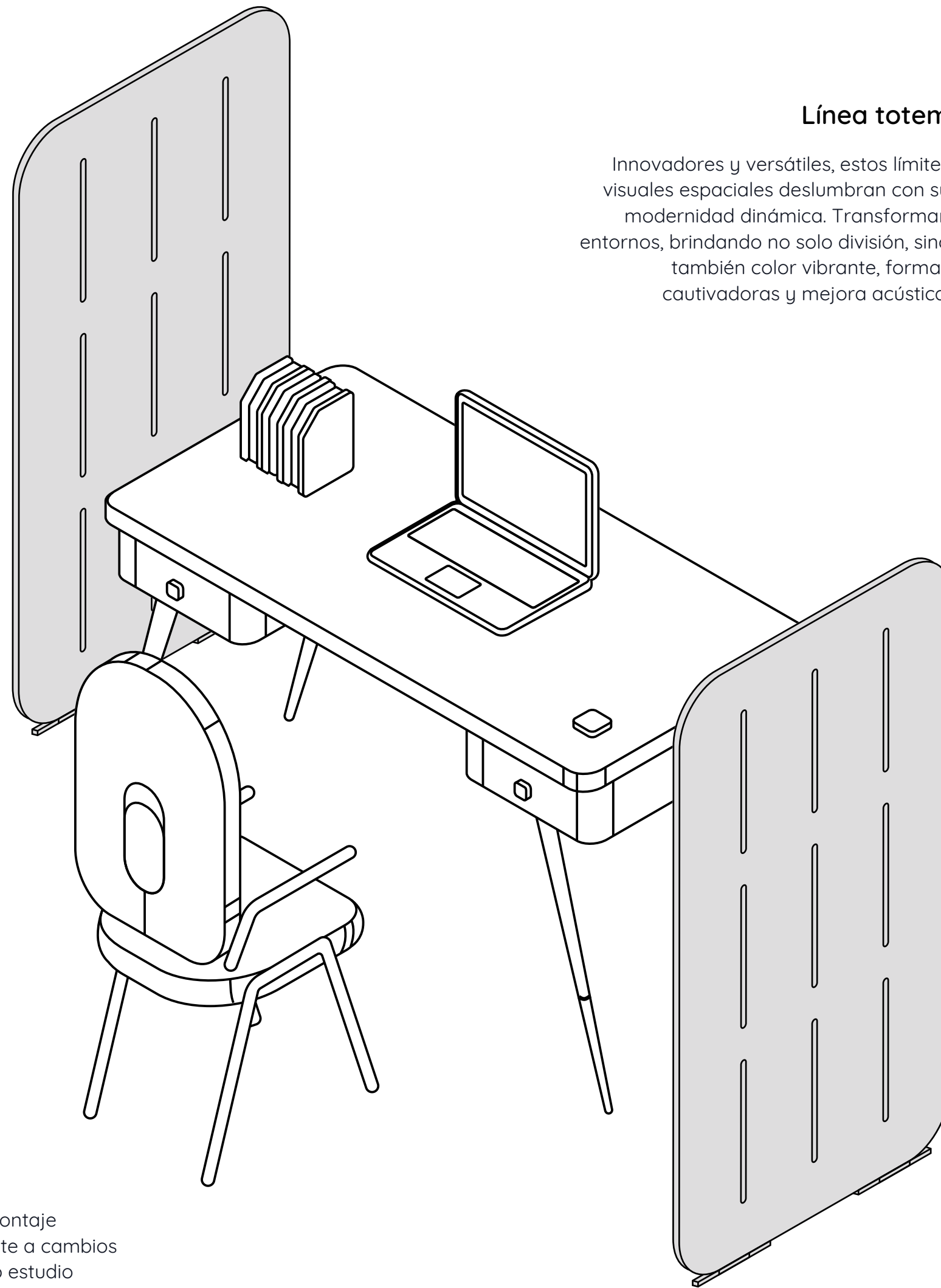

Línea totem

Innovadores y versátiles, estos límites visuales espaciales deslumbran con su modernidad dinámica. Transforman entornos, brindando no solo división, sino también color vibrante, formas cautivadoras y mejora acústica.

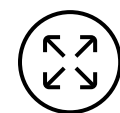

Adaptable al espacio

Los totems acústicos son de montaje sencillo, adaptándose fácilmente a cambios en la disposición de la oficina o estudio para una organización eficiente de los espacios de trabajo.



Prestaciones acústicas

Frequency / HZ	100	125	160	200	250	315	400	500	630	800	1000	1250	1600	2000	2500	3150	4000	α	NRC
back cavity 50mm	0.08	0.15	0.2	0.3	0.44	0.56	0.74	0.92	1.03	1.06	1.13	1.09	1.06	1.01	0.97	1.02	1.04	0.77	0.88
back cavity 100mm	0.17	0.23	0.28	0.49	0.72	0.83	1.1	1.08	1.11	1.08	0.97	0.92	1	1.01	1	0.98	0.84	0.98	0.98
back cavity 150 mm	0.27	0.39	0.58	0.7	0.8	0.94	0.92	0.99	0.99	0.96	0.86	0.84	0.98	0.94	0.96	0.82	0.9	0.9	0.9

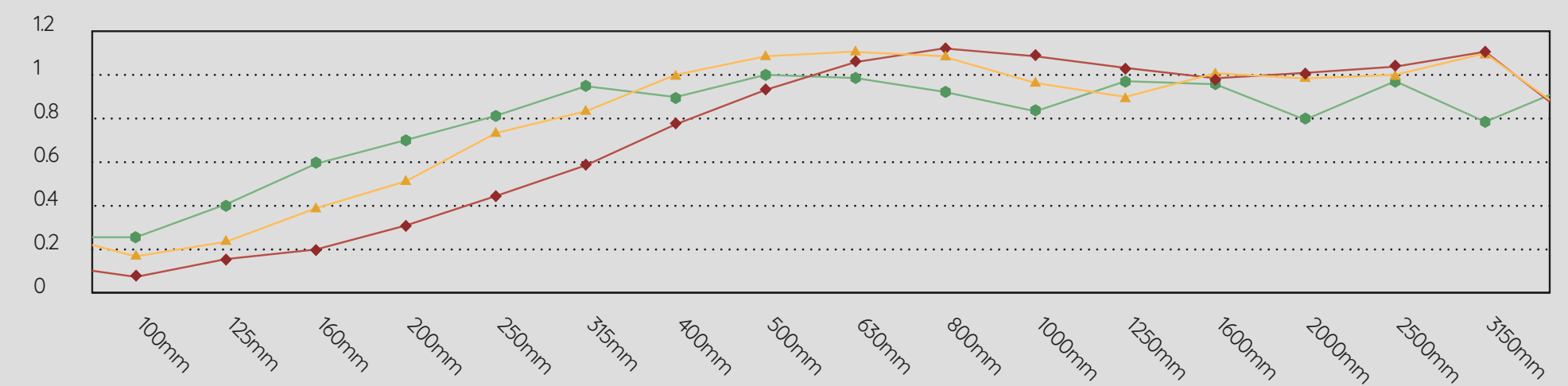

INTI



LAL



SGS



SGS

PANELES ACÚSTICOS

Desk

¡Creá privacidad y
aumenta la productividad!

Mejora la productividad con Desk,
creando un entorno de trabajo
enfocado. Ligeros y flexibles,
proporcionan privacidad visual,
adaptándose a tus preferencias únicas.





Especificaciones técnicas

Modelo	Desk
Espesor	12mm / 18mm / 24 mm
Superficie	Pared
Material	100% PET (60% reciclado)
Peso	1,15 kg / 1.80kg / 2,5kg
Tamaño	H=1200mm/W=400mm
Resistencia al fuego	B, S1, Class A

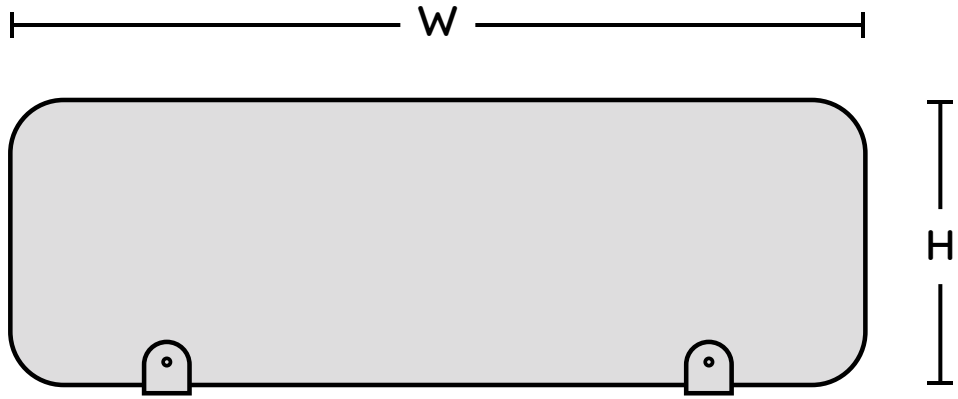

BS1-do



reciclable



no tóxico



0.95

Tenias idea que...

La falta de privacidad en oficinas puede perjudicar la concentración. Con los paneles, creamos espacios tranquilos para mejorar la eficiencia y la privacidad laboral.



Especificaciones de producto

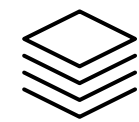
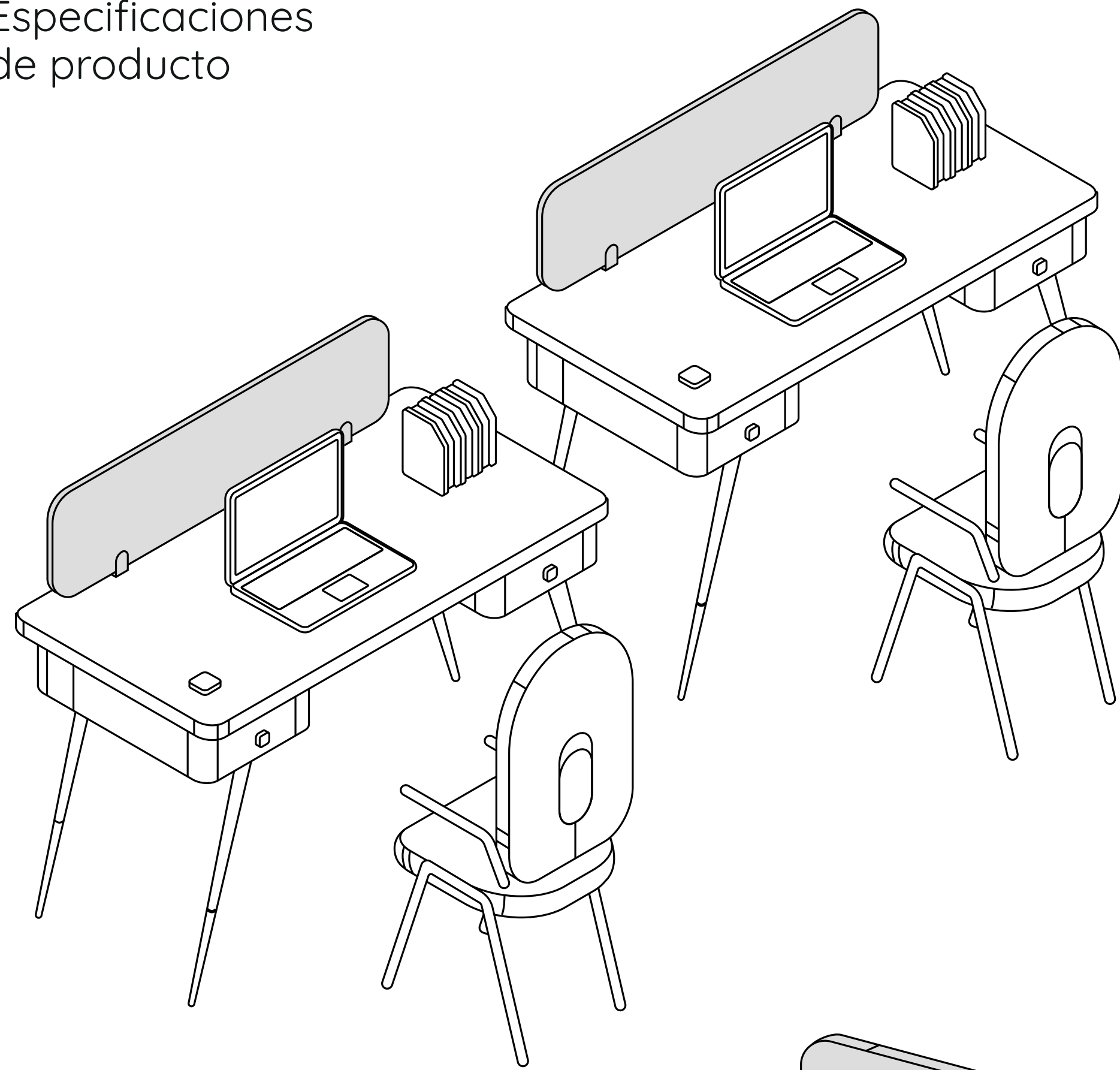

Variedad de espesores

La línea Desk ofrece versatilidad con paneles de 12, 18 y 24 mm, proporcionando diversas opciones para adaptarse a las necesidades específicas de tus oficinas, mejorando así el ambiente acústico en cada espacio.

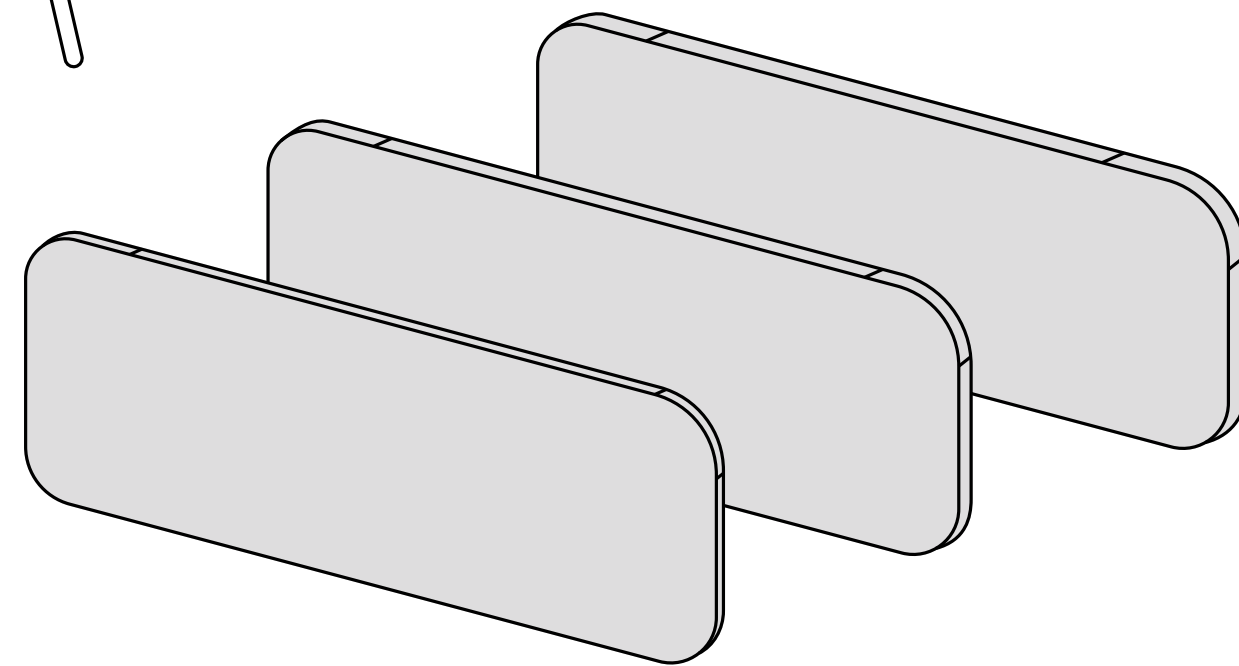

Prestaciones acústicas

Frequency / HZ	100	125	160	200	250	315	400	500	630	800	1000	1250	1600	2000	2500	3150	4000	α	NRC
without back cavity	0.02	0.01	0.02	0.03	0.01	0.08	0.1	0.18	0.24	0.31	0.37	0.49	0.55	0.67	0.76	0.86	0.85	0.35	0.3
back cavity 50mm	0.11	0.15	0.16	0.25	0.29	0.4	0.58	0.66	0.77	0.94	0.9	0.87	0.84	0.81	0.78	0.78	0.85	0.61	0.65
back cavity 100mm	0.19	0.14	0.27	0.44	0.47	0.62	0.72	0.92	0.9	0.95	0.85	0.75	0.64	0.68	0.84	0.86	0.84	0.66	0.75
back cavity 150 mm	0.23	0.27	0.38	0.66	0.68	0.82	0.81	0.98	0.88	0.84	0.69	0.69	0.07	0.08	0.83	0.9	0.87	0.72	0.8

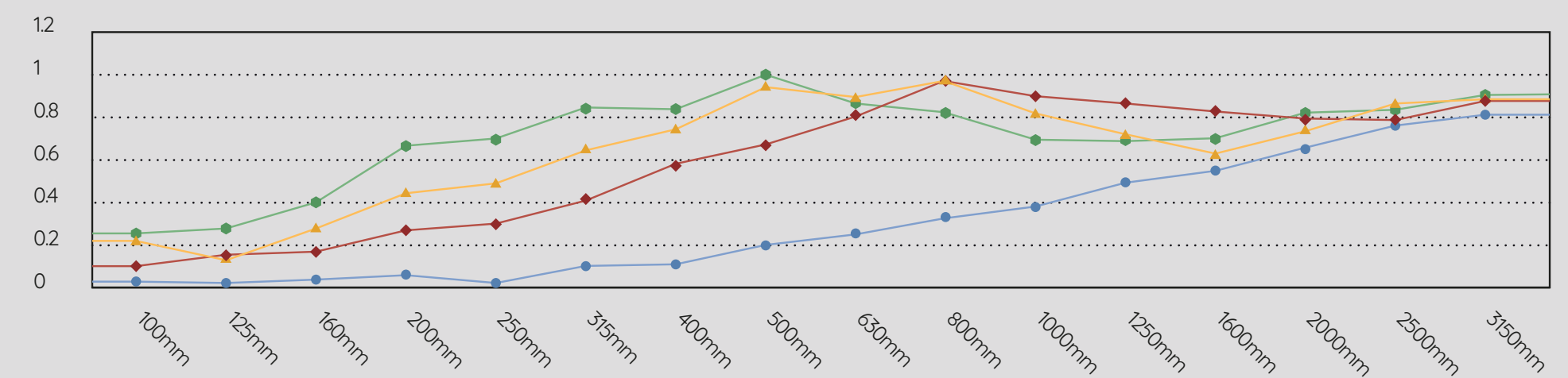



Tenemos una gama tan amplia que merece mencionarse

Uno de los diferenciales de Kuaiet es la gran cantidad de cromatismos disponibles los cuales serán capaces de potenciar el impacto de cualquiera de nuestros diseños. El sonido ideal se transformará, gracias a ellos, en ambientes especiales, sencillamente únicos.

Una experiencia auditiva completa en el que los colores contribuyen a optimizar el clima acústico.

Colores

- 01 > **Versatilidad Cromática:** La paleta de colores se extiende desde tonos clásicos y sobrios hasta opciones vibrantes y modernas. Esta diversidad permite adaptar los paneles a cualquier entorno, desde espacios corporativos elegantes hasta entornos creativos y dinámicos. Personalizá el ambiente acústico según las tus necesidades.
- 02 > **Imprimibles:** Ofrecemos la posibilidad de personalizar los paneles acústicos con diseños, logotipos o patrones específicos para adaptarse a la identidad visual única de cada cliente. Transforma tus ideas en realidad con nuestros paneles acústicos imprimibles, fusionando funcionalidad acústica y expresión artística.



QS

Quick ship - Envío rápido

Productos señalados con "QS" ofrecen envío veloz, asegurando una entrega exprés con eficiencia garantizada.



Mantenimiento

Los productos son extremadamente duraderos y requieren poca atención para mantener su buen aspecto. La textura ligera de manera regular evitara la acumulación de polvo y la mayoría de las marcas se pueden limpiar con una solución de detergente suave seguido de enjuague y secado. Las manchas deben tratarse de acuerdo con la tabla a continuación.

Antes de llevar a cabo un método de limpieza propuesto, aplique a una sección oculta, para asegurarse que no afecte al producto o al adhesivo.

Evite los métodos de limpieza que crean abrasión severa.

Metodos de limpieza

Manchas	A	B	C	D	E	F	G	H	I	J	K
Sangre	✓		✓								
Quemaduras											✓
Chicle		✓	✓	✓						✓	
Chocolate		✓	✓	✓							
Aceites de cocina		✓	✓	✓							
Lápiz		✓	✓	✓							
Bebidas	✓	✓									
Polvo Suciedad				✓							✓
Césped			✓								
Grasa		✓	✓	✓	✓						
Tinta de lapicera				✓							
Tinta	✓		✓								
Labial		✓	✓	✓	✓						
Hongos			✓								
Leche	✓				✓						
Barro		✓	✓								
Esmalte de uñas	✓									✓	
Aceite		✓	✓	✓							
Pintura (base de agua)	✓		✓				✓				
Pintura (base de aceite)	✓		✓							✓	
Salsas		✓	✓	✓							
Lustra zapatos		✓	✓	✓							
Vino	✓		✓								

- A. Limpiar exceso rápidamente con una esponja o paño.
- B. Eliminar el excedente con un filo de cuchillo o un instrumento apropiado.
- C. Humedecer una esponja con solución de shampoo para alfombras y limpiar la mancha desde afuera hacia el centro en movimientos circulares. Después, enjuaga con agua tibia, eliminar la humedad excedente y dejar secar. Finalmente, cepilla suavemente con un cepillo suave.
- D. Humedecer una esponja con líquido de limpieza en seco y aplicar con moderación en la mancha ya que la sustancia puede tener un efecto adverso en el adhesivo.
- E. Esponja con alcohol etílico y secar.
- F. Lubricar la mancha con glicerina o vaselina.
- G. Aplique quitaesmalte. El quitaesmalte no debe incluir lanolina ni ser grasoso.
- H. Esponja con aguarrás (o similar).
- I. Congelar con cubos de hielo y raspar mientras esta frio.
- J. Limpiar con un limpiador de alfombras extractiva regular
- K. Use un cortador circular y una porcion dañada del removedor. Vuelva a pegar la nueva pieza en su lugar

IMPORTANTE: Los limpiadores a base de solventes y minerales deben usarse con moderación para evitar la posible degradación del adhesivo que adhiere el producto al sustrato.

Garantía de producto

Los productos acústicos PET están amparados por una garantía legal, y una vez vencida ésta y hasta por **10 años contados desde la fecha de compra**, cuyo objetivo es cubrir daños por materiales defectuosos, errores de fabricación, tanto de la placa como de sus componentes, los que serán reparados sin costo.

Se excluyen todos los gastos de desmontaje, fletes e instalación.

Para que la garantía sea efectiva, el cliente debe cumplir los siguientes puntos, a los fines de mantener la validez de la misma:

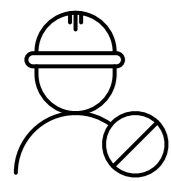

La garantía no cubre **reparaciones por terceros** no autorizados

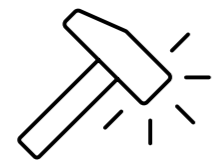

La garantía excluye daños ocasionado de manera **deliberada o intencional**.



La garantía no cubre el **desgaste natural** del materiales.

- 01 > Esta garantía no cubre defectos o daños causados por accidentes, actos violentos, reparaciones, alteraciones, reinstalaciones, mal uso, maltrato, y/o por no ser seguidas correctamente las instrucciones de instalación, manejo, limpieza y mantenimiento.
- 02 > Esta garantía tampoco cubre el desgaste o deterioro natural de los materiales.
- 03 > De esta misma forma, no cubre defectos o daños debidos a la exposición de estos productos en ambientes exteriores, intemperie o que le fueran excesivamente agresivos.
- 04 > Agentes corrosivos que estén en contacto con los productos de placa PET, tales como salinidad de la costa, humedad o compuestos químicos existentes en lugares cerrados o a la intemperie, que pueden dañar irreversiblemente los productos.

Consideraciones especiales:

Algunos productos pueden presentar ciertas variaciones que son propias del material por lo que deberán considerarse dentro del margen de calidad aceptable y no están consideradas dentro de la garantía.



Puede haber ligeras **variaciones en el color** natural del producto, dependiendo de la partida específica en cuestión.



El PET **no es apto para exteriores**, susceptible a desgaste por condiciones climáticas como lluvia, viento y humedad.



Para acceder al servicio de garantía usted deberá ser el comprador original y presentar su reclamo junto con la **factura de compra**.

¿Por que elegir Kuaiet?

Certificaciones nacionales e internacionales

Nuestros paneles acústicos cuentan con certificaciones que respaldan su calidad y eficiencia, garantizando cumplimiento con los más altos estándares en rendimiento y seguridad.



Deseas ver algunos
de nuestros proyectos?

Descubre Diseños que inspiran!

...a explorar la creatividad.

Habiendo descubierto nuestros productos y las razones para elegir Kuaiet, ahora te invitamos a conocer algunos de nuestros proyectos destacados. Descubre cómo nuestras creaciones pueden motivarte a diseñar cada rincón de tus espacios, fusionando funcionalidad y estilo de manera única.

Halla en nuestras soluciones tu mundo acústico ideal.

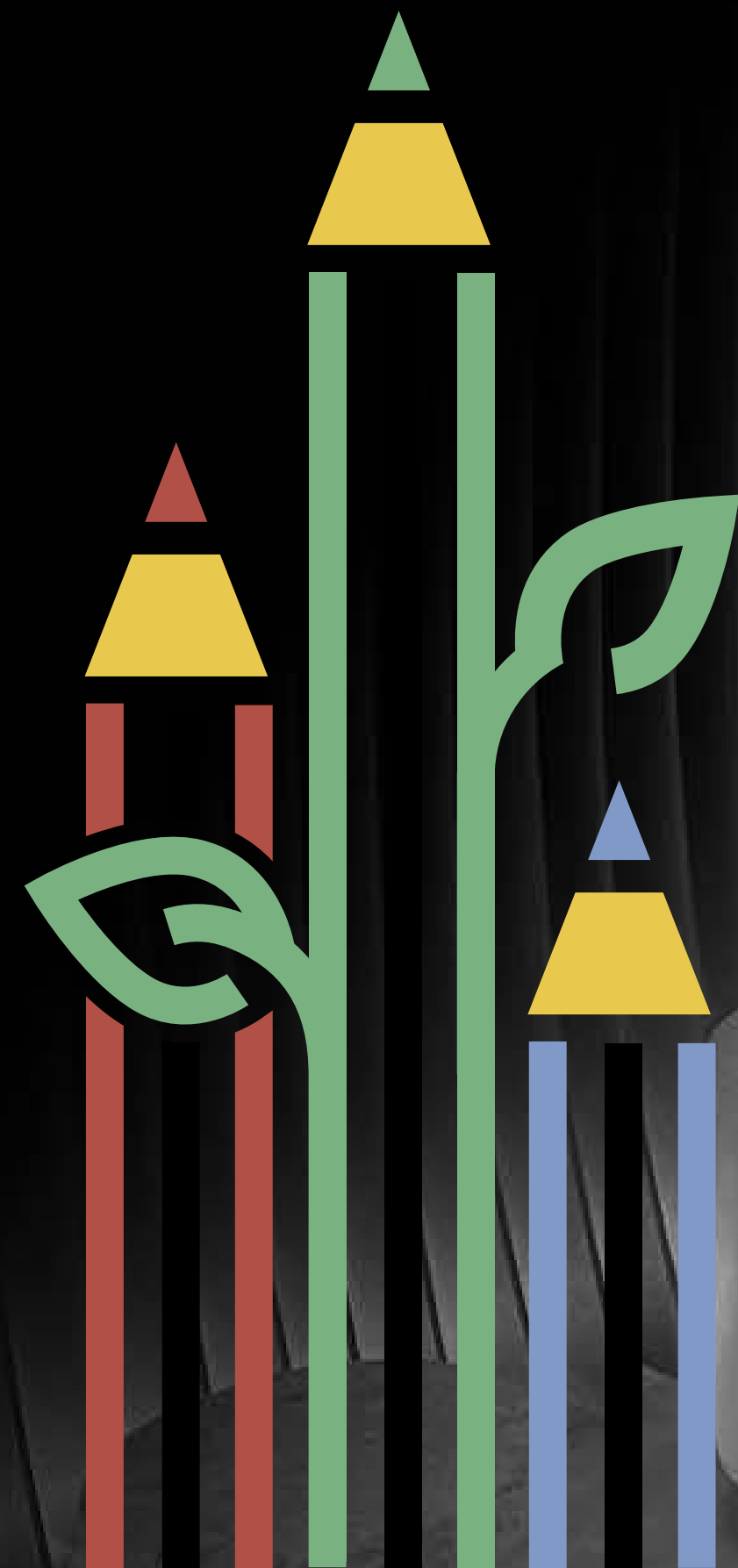

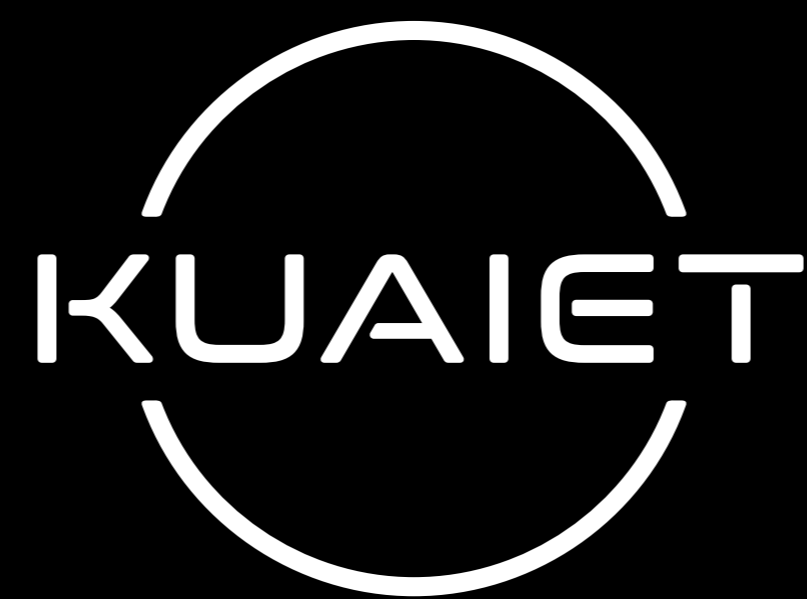

Perfect sound for a better world.